

studio

KURULUM KILAVUZU





studio

KURULUM KILAVUZU

Model PP39L

Notlar, Dikkat Edilecek Noktalar ve Uyarılar

 **NOT:** NOT, bilgisayarınızdan daha iyi yararlanmanıza yardım eden önemli bilgileri gösterir.

 **DİKKAT:** DİKKAT, donanım hasarı veya veri kaybı olasılığını gösterir ve sorunu nasıl önleyeceğinizi bildirir.

 **UYARI:** UYARI, mülk hasarı, kişisel yaralanma veya ölüm potansiyeline işaret eder.

Dell™ n Serisi bir bilgisayar satın aldıysanız, bu belgedeki Microsoft® Windows® işletim sistemleriyle ilgili referanslar geçersizdir.

Bu belgedeki bilgiler, önceden bildirilmeksizin değiştirilebilir.

© 2010 Dell Inc. Tüm hakları saklıdır.

Bu malzemenin Dell Inc. şirketinin yazılı izni olmadan herhangi bir şekilde çoğaltılması kesinlikle yasaktır.

Bu metinde kullanılan ticari markalar: *Dell*, *DELL* logosu, *YOURS IS HERE*, *Solution Station* ve *DellConnect*, Dell Inc.'in ticari markalarıdır; *Intel*, *Pentium* ve *Celeron* Intel Corporation'un ABD ve diğer ülkelerdeki tescilli markaları, *Core* ise ticari markasıdır; *Microsoft*, *Windows*, *Windows Vista* ve *Windows Vista* başlat düğmesi logosu Microsoft Corporation'un ABD ve/veya diğer ülkelerdeki ticari markaları veya tescilli markalarıdır; *Blu-ray Disc*, Blu-ray Disc Association'un ticari markasıdır; *Bluetooth*, Bluetooth SIG, Inc. şirketine ait olan ve Dell tarafından lisans altında kullanılan bir ticari markadır.

Bu belgede, marka ve adların sahiplerine ya da ürünlerine atıfta bulunmak için başka ticari marka ve ticari adlar kullanılabilir. Dell Inc. kendine ait olanların dışındaki ticari markalar ve ticari isimlerle ilgili hiçbir mülkiyet hakkı olmadığını beyan eder.

Şubat 2010

P/N 1MYJ3

Rev. A00

İçerik

Studio Dizüstü Bilgisayarınızı Kurma 5

- Bilgisayarınızı Kurmadan Önce 5
- AC Adaptörünü Takma 6
- Ağ Kablosunu (İsteğe bağlı) Bağlama . . . 7
- Güç Düğmesine Basın. 8
- Microsoft Windows'u Ayarlama 9
- Sistem Kurtarma Ortamını Oluştur (Önerilen) 10
- SIM Kart Takma (İsteğe Bağlı). 12
- Kablosuz Bağlantıyı Etkinleştirme ya da Devre Dışı Bırakma (İsteğe Bağlı) . . . 14
- İnternet'e Bağlanma (İsteğe bağlı). . . 16

Studio Dizüstü Bilgisayarınızı Kullanma 20

- Sağ Taraf Özellikleri 20
- Sol Taraf Özellikleri 24

- Bilgisayar Tabanlı Özellikleri. 28
- Dokunmatik Yüzey Hareketleri. 30
- Multimedya Denetimi Tuşları 32
- Görüntü Özellikleri. 34
- Dokunmatik Ekranı Kullanma (İsteğe Bağlı). 36
- Optik Sürücüyü Kullanma 40
- Pili Çıkarma ve Yerine Takma 42
- Yazılım Özellikleri 44
- Serbest Düşme Sensörü 45
- Dell Dock 46
- Dell DataSafe Online Yedekleme 47

Sorunları Çözme 48

- Dokunmatik Ekran Sorunları 48
- Sesli Uyarı Kodları 49
- Ağ Sorunları 50

İçerik

Güç Sorunları	51	Çevrimiçi Hizmetler	72
Bellek Sorunları	52	Sipariş Durumu Otomatik Yanıt Hizmeti.	73
Kilitlenmeler ve Yazılım Sorunları	53	Ürün Bilgileri	73
Destek Araçlarını Kullanma.	55	Garanti Kapsamındaki Ürünleri veya Kredi için ürünleri iade etme	74
Dell Destek Merkezi	55	Aramadan Önce	75
Dell Yükleme	56	Dell'e Başvurma	77
Sistem İletileri	56	Daha fazla Bilgi ve Kaynak bulma.	78
Donanım Sorun Giderici	58	Özellikler	80
Dell Diagnostics	59	Ek	93
İşletim Sisteminizi Geri Yükleme	63	Macrovision Ürün Bildirimi	93
Sistem Geri Yükleme.	64	NOM veya Resmi Meksika Standardı için bilgi (Yalnız Meksika için)	94
Dell DataSafe Local Backup	65	Dizin	95
Sistem Kurtarma Ortamı	67		
Dell Factory Image Restore.	68		
Yardım Alma.	70		
Teknik Destek ve Müşteri Hizmetleri.	71		
DellConnect	71		

Studio Dizüstü Bilgisayarınızı Kurma

Bu bölüm, Studio 1555/1557/1558 dizüstü bilgisayarınızı kurma konusunda bilgi sağlar.

Bilgisayarınızı Kurmadan Önce

Bilgisayarınızı yerleştirirken, güç kaynağına kolay erişilebilecek, yeterli havalandırma sağlayacak düz bir yüzey kullandığınızdan emin olun.

Dizüstü bilgisayarınızın çevresinde yeterli hava akışının olmaması ürünün aşırı ısınmasına neden olabilir. Aşırı ısınmayı önlemek için bilgisayarın arkasında en az 10,2 cm (4 inç) ve diğer taraflarda en az 5,1 cm (2 inç) mesafe bıraktığınızdan emin olun. Bilgisayarınızı açıkken kesinlikle dolap veya çekmece gibi kapalı bir yere koymamalısınız.

⚠ UYARI: Havalandırma deliklerine herhangi bir cisim sokmayın veya burada toz birikmesine izin vermeyin. Dell™ bilgisayarınızı, açıkken, kapalı evrak çantası gibi hava akışının düşük olduğu ortamlara veya halı ya da kilim gibi kumaş yüzeylere yerleştirmeyin. Hava akışının engellenmesi bilgisayara zarar verebilir, bilgisayarın performansını bozabilir veya yangına neden olabilir. Bilgisayar ısındığında fan açılır. Fan sesi normaldir ve fanda ya da bilgisayarda bir sorun olduğunu göstermez.

⚠ DİKKAT: Bilgisayarın üzerine ağır veya keskin cisimler konulması veya istiflenmesi bilgisayarda kalıcı hasara neden olabilir.

AC Adaptörünü Takma

AC adaptörünü bilgisayara, sonra elektrik prizine veya akım koruyucuya bağlayın.



UYARI: AC adaptörü tüm dünyadaki elektrik prizleriyle çalışır. Ancak güç konektörleri ve anahtarlı uzatma kabloları ülkelere göre farklılık gösterir. Uyumsuz bir kablo kullanılması veya kablonun anahtarlı uzatma kablosuna veya elektrik prizine yanlış bağlanması yangına veya bilgisayarınızın kalıcı biçimde hasar görmesine neden olabilir.



NOT: Güç kablosunu adaptöre sıkıca takın ve gücü açtığınızda adaptörün üzerindeki ışığın yandığından emin olun.

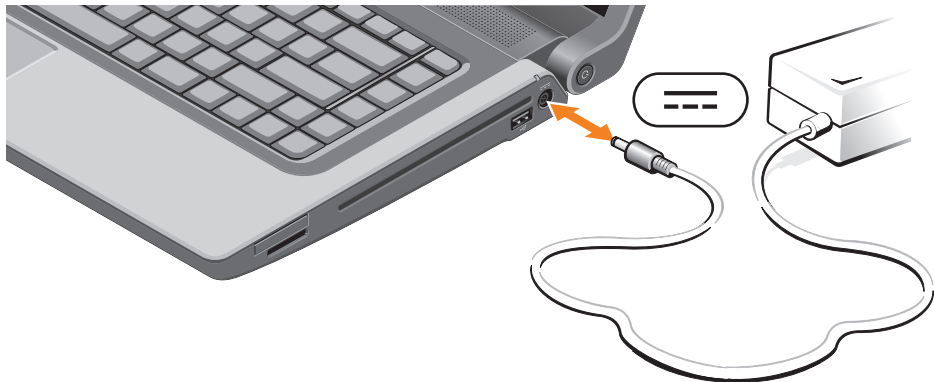

Ağ Kablosunu (İsteğe bağlı) Bağlama

Kablolu bir ağ bağlantısı kullanmak için ağ kablosunu takın.





Güç Düğmesine Basın



Microsoft Windows'u Ayarlama

Dell bilgisayarınız Microsoft® Windows® işletim sistemiyle önceden yapılandırılmıştır. Microsoft Windows'u ilk kez kurmak için ekrandaki yönergeleri izleyin. Bu adımlar zorunludur ve tamamlanması biraz zaman alabilir. Windows kurulum ekranları sizi lisans sözleşmelerini kabul etme, tercihleri belirleme ve Internet bağlantısını kurma gibi çeşitli işlemlerden geçirir.

-  **DİKKAT: İşletim sisteminin kurulum sürecini durdurmayın. Bu bilgisayarınızı kullanılmaz duruma getirebilir ve işletim sistemini yeniden yüklemeniz gerekir.**
-  **NOT:** Bilgisayarınızın en iyi performansı göstermesi için **support.dell.com** adresindeki en güncel BIOS'u ve sürücüleri indirmeniz ve kurmanız önerilir.
-  **NOT:** İşletim sistemi ve özellikleri hakkında daha fazla bilgi için, bkz. **support.dell.com/MyNewDell**.

Sistem Kurtarma Ortamını Oluştur (Önerilen)

 **NOT:** Microsoft Windows'u kurduktan hemen sonra bir sistem geri yükleme ortamı oluşturmanız önerilir.

Sistem kurtarma ortamı, veri dosyalarını korurken (*İşletim Sistemi* diskine gerek olmadan) bilgisayarınızı ilk satın aldığınız sıradaki durumuna geri yüklemek için kullanılabilir.



Donanım, yazılım, sürücüler veya diğer sistem ayarlarındaki değişiklikler bilgisayarı istenmeyen bir çalışma durumuna getirdiğinde sistem kurtarma ortamını kullanabilirsiniz.

Sistem kurtarma ortamını oluşturmak için aşağıdakilere gereksiniminiz olacaktır:

- Dell DataSafe Local Backup
- Minimum 8 GB kapasiteli USB anahtarı veya DVD-R/DVD+R/Blu-ray Disc™

 **NOT:** Dell DataSafe Local Backup yeniden yazdırılabilir diskleri desteklemez.

Bir sistem kurtarma ortamı oluşturmak için:

1. AC adaptörün takılı olduğundan emin olun (bkz. “AC Adaptörü Takma”, sayfa 6).
 2. Diski veya USB anahtarını bilgisayara takın.
 3. **Başlat**  → **Programlar** → **Dell DataSafe Local Backup** öğelerini tıklayın.
 4. **Kurtarma Ortamını Oluştur**'u tıklayın..
 5. Ekrandaki yönergeleri izleyin.
-  **NOT:** Sistem kurtarma ortamını kullanma hakkında bilgi için bkz. sayfa 67, “Güç Sorunları Ortamı”.

SIM Kart Takma (İsteğe Bağlı)

 **NOT:** İnternet erişimi için EVDO kartı kullanıyorsanız SIM kurmaya gerek yoktur.

Bilgisayarınıza bir Abone Kimlik Modülü (SIM) kartı yüklediğinizde İnternete bağlanabilirsiniz. İnternete bağlanmak için cep telefonu servis sağlayıcınızın kapsama alanı içinde bulunmanız gerekir.

SIM kartı takmak için:

1. Bilgisayarınızı kapatın.
2. Pili çıkarın (bkz. sayfa 42, “Pili Çıkarma ve Yerine Takma”).
3. Pil yuvasında, SIM kartı SIM kart yuvasına itin.
4. Pili yerine takın (bkz. sayfa 42, “Pili Çıkarma ve Yerine Takma”).
5. Bilgisayarınızı açın.

SIM kartı çıkarmak için bastırın ve çıkarın.

- 1 pil yuvası
- 2 SIM kartı yuvası
- 3 SIM kartı

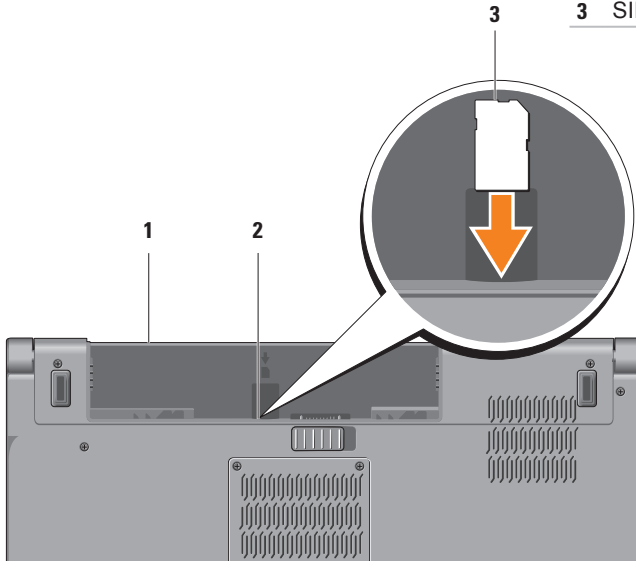

Kablosuz Bağlantıyı Etkinleştirme ya da Devre Dışı Bırakma (İsteğe Bağlı)

NOT: Kablosuz bağlantı özelliği, yalnızca ürünü satın aldığınız sırada bir WLAN kartı sipariş ettiğiniz durumlarda geçerlidir. Bilgisayarınızın desteklediği kartlar hakkında daha fazla bilgi için, sayfa 80'deki "Özellikler"e bakın.

Kablosuz bağlantıyı etkinleştirmek için:

1. Bilgisayarınızın açık olduğundan emin olun.
2. Klavyede kablosuz tuşuna  basın.
Ekranında seçiminizin onayı belirir.

Kablosuz bağlantı etkin



Kablosuz bağlantı devre dışı



Kablosuz bağlantıyı devre dışı bırakmak için:

Tüm radyoları kapatmak için klavye üzerindeki kablosuz tuşuna  tekrar basın.

NOT: Kablosuz bağlantı tuşu tüm kablosuz radyolarınızı (Wi-Fi ve Bluetooth®) hızlı bir şekilde kapatmanızı sağlar; örneğin uçuş sırasında tüm kablosuz radyolarınızı kapatmanız istendiği durumlarda.



Internet'e Bağlanma (İsteğe bağlı)

Internet'e bağlanmak için, bir harici modem veya ağ bağlantısına ve bir Internet Servis Sağlayıcısına (ISS) gerek vardır.

Harici bir USB modem veya WLAN adaptörü başlangıçtaki siparişinizin bir parçası değilse, **www.dell.com** adresinden bir adaptör satın alabilirsiniz.

Kablolu Bağlantı Oluşturma

- Çevirmeli bağlantı kullanıyorsanız, Internet bağlantınızı kurmadan önce isteğe bağlı harici USB modeme ve duvardaki telefon prizine bir telefon hattı bağlayın.
- DSL veya kablo/uydu modem bağlantısı kullanıyorsanız, kurulum yönergeleri için ISS'niz veya cep telefonu servisimize başvurun.

Kablolu Internet bağlantınızın kurulumunu tamamlamak için, sayfa 18'deki "Internet Bağlantınızı Kurma" yönergelerini izleyin.

Kablosuz Bağlantı Oluşturma

 **NOT:** Kablosuz yönlendiricinizi kurmak için, yönlendiricinizle birlikte gönderilen belgelere bakın.

Kablosuz Internet bağlantınızı kullanmadan önce kablosuz yönlendiricinize bağlanmanız gerekir.

Kablosuz yönlendiriciyle bağlantı oluşturmadan önce:

Windows® 7

1. Bilgisayarınızda kablosuz bağlantının etkin olduğunu doğrulayın (sayfa 14'deki “Kablosuz Bağlantıyı Etkinleştir veya Devre Dışı Bırak” kısmına bakın).
2. Açık dosyaları kaydedip kapatın ve açık programlardan çıkın.
3. **Başlat**  → **Denetim Masası** öğelerini tıklatın.

4. Arama kutusuna ağ, yazıp **Ağ ve Paylaşım Merkezi** → **Bir ağa bağlan** öğelerini tıklatın.
5. Kurulumu tamamlamak için ekrandaki yönergeleri izleyin.

Windows Vista®

1. Bilgisayarınızda kablosuz bağlantının etkin olduğunu doğrulayın (sayfa 14'deki “Kablosuz Bağlantıyı Etkinleştir veya Devre Dışı Bırak” kısmına bakın).
2. Açık dosyaları kaydedip kapatın ve açık programlardan çıkın.
3. **Başlat**  → **Bağlan** öğelerini tıklatın.
4. Kurulumu tamamlamak için ekrandaki yönergeleri izleyin.

Internet Bağlantınızı Kurma



ISS'ler ve ISS'lerin hizmetleri ülkeye göre değişir. Ülkenizdeki hizmetleri öğrenmek için ISS'nize başvurun.

Internet'e bağlanamıyorsanız, ancak daha önce başarılı bir şekilde bağlanabildiyseniz, Internet Servis Sağlayıcınızın (ISS) hizmetinde bir kesinti olabilir. Hizmetin durumunu öğrenmek için ISS'nize başvurun veya daha sonra tekrar bağlanmayı deneyin.



ISS bilgilerinizi elinizin altında bulundurun. ISS'niz yoksa, **Internet'e Bağlan** sihirbazı bir ISS edinmenize yardımcı olabilir.

Internet bağlantınızı kurmak için:

Windows 7

1. Açık dosyaları kaydedip kapatın ve açık programlardan çıkın.
 2. **Başlat**  → **Denetim Masası** öğelerini tıklatın.
 3. Arama kutusuna **ağ**, yazın ve **Ağ ve Paylaşım Merkezi** → **Yeni bir bağlantı veya ağ oluştur** → **Internet'e Bağlan** öğelerini tıklatın.
Internet'e Bağlan penceresi açılır.
-  **NOT:** Ne tür bir bağlantı seçeceğinizi bilmiyorsanız, **Seçmeme yardım et'i** tıklatın veya ISS'nize başvurun.
4. Kurulumu tamamlamak için ekrandaki yönergeleri izleyin ve ISS'nizin verdiği kurulum bilgilerini kullanın.

Windows Vista

1. Açık dosyaları kaydedip kapatın ve açık programlardan çıkın.
 2. **Başlat**  → **Denetim Masası** öğelerini tıklatın.
 3. Arama kutusuna ađ, yazın ve **Ađ ve Paylaşım Merkezi** → **Bađlantı veya Ađ Oluştur** → **Internet'e Bađlan** öğelerini tıklatın.
Internet'e Bađlan penceresi açılır.
-  **NOT:** Ne tür bir bađlantı seçeceđinizi bilmiyorsanız, **Seçmeme yardım et'i** tıklatın veya ISS'nize başvurun.
4. Kurulumu tamamlamak için ekrandaki yönergeleri izleyin ve ISS'nizin verdiđi kurulum bilgilerini kullanın.

Studio Dizüstü Bilgisayarınızı Kullanma

Bu bölümde Studio 1555/1557/1558 dizüstü bilgisayarınızdaki özellikler hakkında bilgiler yer almaktadır.

Sağ Taraf Özellikleri

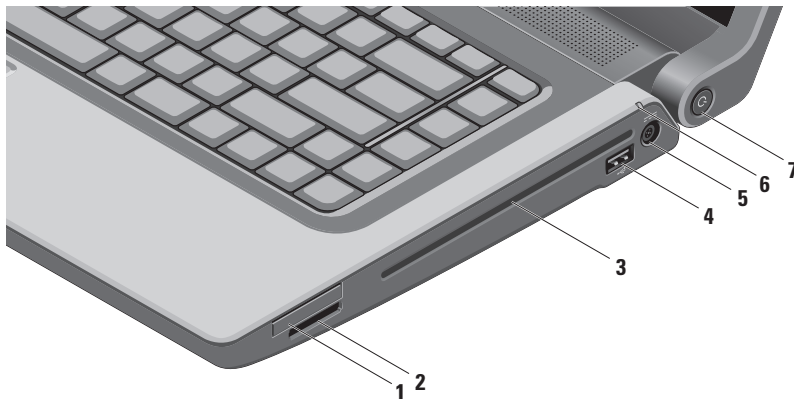

1 ExpressCard yuvası — İlave bellek, kablolu ve kablosuz iletişim, multimedya ve güvenlik özellikleri için destek sağlar. Yuva 34 mm ExpressCard'ları destekler.

NOT: ExpressCard yuvası yalnız ExpressCard ürünleri için tasarlanmıştır. PC kartlarını desteklemez.

NOT: Bilgisayarınız, ExpressCard yuvasına takılan plastik bir boş ile birlikte gelir. Bu, kullanılmayan yuvaları tozdan ve diğer parçacıklardan korur. Boşu, yuvada ExpressCard olmadığından kullanın; başka bilgisayarların boşları sizin bilgisayarınıza uymayabilir.

2 SD/MMC - MS/Pro **8-in-1 Ortam Kart Okuyucu** — Aşağıdaki bellek kartlarında saklanan dijital fotoğrafları, müzik, video ve belgeleri görüntülemek ve paylaşmak için hızlı ve kolay bir yol sağlar:

- Güvenli Dijital (SD) bellek kartı
- Güvenli Dijital Giriş/Çıkış (SDIO) kartı
- Secure Digital High Capacity (SDHC)
- Secure Digital High Density (SDHD)
- Bellek Çubuğu
- Bellek Çubuğu PRO
- MultiMedya Kartı (MMC)
- xD-Picture Kartı (- M ve - H türü)

NOT: Bilgisayarınız, ortam kartı yuvasına takılan plastik bir boş ile birlikte gelir. Bu, kullanılmayan yuvaları tozdan ve diğer parçacıklardan korur. Boşu, yuvada ortam kartı olmadığından kullanın; başka bilgisayarların boşları sizin bilgisayarınıza uymayabilir.

- 3 Optik sürücü** — CD, DVD ve Blu-ray Diskleri oynatır veya kaydeder (isteğe bağlı). Diski, yazılı tarafı size bakacak şekilde yerleştirdiğinizden emin olun.

 **DİKKAT:** Standart olmayan boyutta veya biçimdeki diskleri kullanmayın (mini CD'ler ve mini -DVD'ler dahil), aksi takdirde sürücüye zarar verirsiniz.

Diski, etiket yukarı bakacak şekilde disk yuvasının ortasına yerleştirin ve yavaşça yuvaya itin. Sürücü disk otomatik olarak çekecek ve içeriğini okumaya başlayacaktır.

- 4**  **USB 2.0 konnektörü** — Fare, klavye, yazıcı, harici sürücü veya MP3 çalar gibi USB aygıtlarına bağlanır.
-

- 5**  **AC adaptör konnektörü** — Bilgisayarı açan ve pili şarj eden AC adaptörüne bağlanır.
-

6  **Pil durum ışığı** — Pil şarj durumunu göstermek için sabit biçimde yanar veya yanıp söner. Bilgisayar AC adaptörü ile çalıştığında bu ışık aşağıdaki durumları gösterir:

- Kesintisiz beyaz — Pil şarj oluyor.
- Kapalı — Pil tamamen şarj olmuştur.

pil:





- Kapalı — Pil yeterince şarj edilmiştir veya bilgisayar kapalıdır.
- Kesintisiz sarı — Pil şarj seviyesi düşüktür.

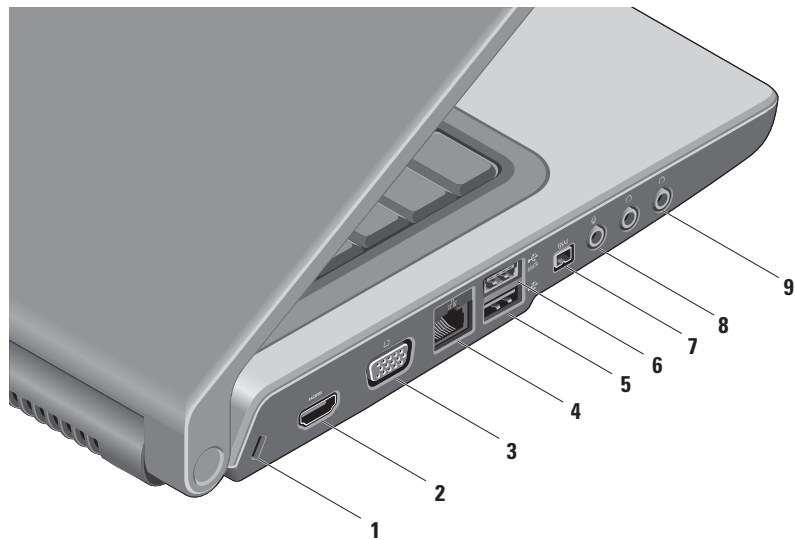

7  **Güç düğmesi ve ışığı** — Basıldığında güç açılır veya kapatılır. Düğmedeki ışık, aşağıdaki güç durumlarını gösterir:

- Kesintisiz beyaz — Bilgisayar açıktır.
 - Yanıp sönen beyaz — Bilgisayar bekleme modundadır.
 - Kapalı — Bilgisayar kapalıdır veya uyku durumundadır.
-

Sol Taraf Özellikleri



-
- 1 Güvenlik kablosu yuvası** — Bilgisayara ticari olarak satılan bir güvenlik kablosu takmak için kullanılır.
NOT: Bir güvenlik kablosu satın almadan önce, kablonun bilgisayarınızdaki güvenlik kablosu yuvasına uygun olduğundan emin olun.
-
- 2  HDMI konektörü** — 5.1 ses ve video sinyalleri için TV'ye bağlanır.
NOT: Bir monitörle birlikte kullanıldığında, yalnız video sinyali okunur.
-
- 3  VGA konektörü** — Monitör veya projektör gibi video aygıtlarına bağlanır.
-
- 4  Ağ konektörü** — Kablolu bir ağ kullanıyorsanız, bilgisayarınızı bir ağa veya geniş bant aygıtına bağlar.
-
- 5  USB 2.0 konektörü** — Fare, klavye, yazıcı, harici sürücü veya MP3 çalar gibi USB aygıtlarına bağlanır.
-
- 6  eSATA konektörü** — Harici sabit disk sürücüler veya optik sürücüler gibi eSATA uyumlu depolama aygıtlarına bağlanır. eSATA konektörü, bir USB konektörü olarak da işlev görür.
-

- 7  **IEEE 1394a konnektörü** — Dijital video kamera gibi yüksek hızlı seri multimedya aygıtlarına bağlanır.
-
- 8  **Ses Giriş/Mikrofon konnektörü** — Ses programlarıyla birlikte kullanmak için bir mikrofon veya giriş sinyaline bağlanır.
-
- 9  **Ses çıkışı/ Kulaklık konnektörleri (2)** — Bir çift kulaklık bağlamaya veya açık bir hoparlör ya da ses sistemine ses göndermeye yarar.
-

Bilgisayar Tabanı Özellikleri

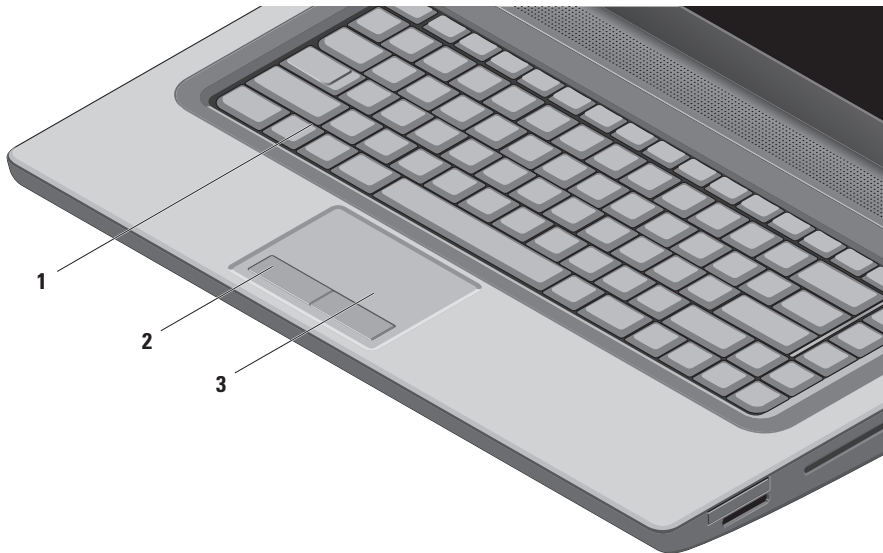

1 Klavye/Arka Işıklandırılmalı Klavye (isteğe bağlı) — Eğer isteğe bağlı arka ışıklandırılmalı klavyeyi satın aldıysanız, F6 tuşunun üzerinde arka ışıklandırılmalı klavye simgesi  bulunur. İsteğe bağlı arkadan ışıklandırılmalı klavye, tuşların üzerindeki tüm sembolleri aydınlatarak karanlıkta görülmelerini sağlar.

Multimedya denetimi tuşları da klavyenin üzerinde bulunur. Bu tuşlar CD, DVD, Blu-ray Disc™ (isteğe bağlı) ve ortam oynatmayı denetler.

 **Arka ışıklandırılmalı klavye parlaklık ayarları** — Üç ışık durumu arasında (belirtilen sıra ile) geçiş yapmak için <F6> tuşuna basın:

- a. yarım klavye parlaklığı
- b. tam klavye parlaklığı
- c. ışık yok

Klavye hakkında daha fazla bilgi için bkz. *Dell Teknoloji Kılavuzu*.

2 Dokunmatik yüzey düğmeleri — Fare gibi sol ve sağ tıklatma işlevleri sağlar.

3 Dokunmatik yüzey — İmleci hareket etmek, seçili öğeleri sürüklemek veya taşımak ve yüzeye dokunarak sol tıklatmak için fare işlevi sağlar.

Dokunmatik yüzey Kaydırma ve Yakınlaştırma özelliklerini destekler. Dokunmatik yüzey ayarlarını değiştirmek için, masaüstünüzün bildirim alanındaki **Dell Dokunmatik yüzey** simgesini çift tıklatın.

Dokunmatik Yüzey Hareketleri

NOT: Dokunmatik yüzey ayarları, masaüstünüzün bildirim alanındaki **Dell Dokunmatik yüzey** simgesi çift tıklatılarak etkinleştirilip devre dışı bırakılabilir.

Yakınlaştırma

Ekran içeriğinin büyütme oranını arttırmayı ya da azaltmayı sağlar.

Yakınlaştırma özelliği aşağıdakileri içerir:

Tek parmakla zoom — Yakınlaştırmanızı veya uzaklaştırmanızı sağlar.

Yakınlaştırmak için:

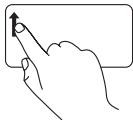

Parmağınızı zoom alanında yukarı doğru hareket ettirin (dokunmatik yüzeyin en solu).

Uzaklaştırmak için:

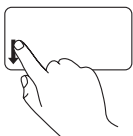

Parmağınız zoom alanında aşağı doğru hareket ettirin (dokunmatik yüzeyin en solu).

Sıkma — Dokunmatik yüzey üzerinde iki parmağı birbirinden uzaklaştırıp yaklaştırarak, yakınlaştırıp uzaklaştırmanızı sağlar.

Yakınlaştırmak için:

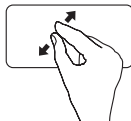

Etkin pencere görüntüsünü büyütme için iki parmağı birbirinden uzaklaştırın.

Uzaklaştırmak için:

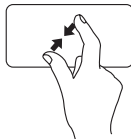

Etkin pencere görüntüsünü küçültme için iki parmağı birbirine yaklaştırın.

Kaydırma

İçerik üzerinde kaydırma yapmanızı sağlar. Kaydırma özelliği aşağıdakileri içerir:

Geleneksel Kaydırma — Yukarı ve aşağı veya sağa ve sola kaydırmanızı sağlar.

Yukarı ve aşağı kaydırma için:

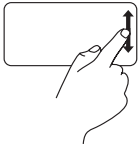

Etkin pencerede yukarı veya aşağı doğru kaydırmak için parmağınızı dikey kaydırma bölgesinde (dokunmatik yüzeyin en sağ kısmı) yukarı veya aşağı yönde hareket ettirin.

Sağa ve sola kaydırmak için:

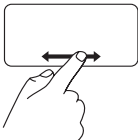

Etkin pencerede sağa veya sola doğru kaydırma yapmak için parmağınızı yatay kaydırma bölgesinde (dokunmatik yüzeyin en alt kısmı) sağa veya sola doğru hareket ettirin.

Dairesel kaydırma — Yukarı veya aşağı ve sağa veya sola kaydırmanızı sağlar.

Yukarı veya aşağı kaydırmak için:

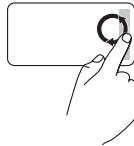

Parmağınızı dikey kaydırma alanında (dokunmatik yüzeyin en sağ) yukarı doğru kaydırmak için saat yönünde dairesel olarak veya aşağı doğru kaydırmak için saat yönünün tersinde dairesel olarak hareket ettirin.

Sağa veya sola kaydırmak için:

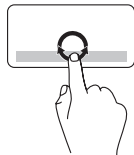

Parmağınızı yatay kaydırma alanında (dokunmatik yüzeyin en alt) sağa doğru kaydırmak için saat yönünde dairesel olarak veya sola doğru kaydırmak için saat yönünün tersinde dairesel olarak hareket ettirin.

Multimedya Denetimi Tuşları

Multimedya denetimi tuşları klavye üzerindeki işlev tuşu sırasında bulunur. Multimedya denetimlerini kullanmak için gerekli tuşa basın. Klavye üzerindeki multimedya denetimi tuşlarını **Sistem Kurulum (BIOS) Uygulamasını** veya **Windows Mobility Center**'i kullanarak yapılandırabilirsiniz.

Sistem Kurulum (BIOS) Uygulaması

Function Key Behavior'a (İşlev Tuşu Davranışı) erişmek için:

- 1. System Setup** (BIOS) uygulamasına girmek için POST (Açılıştaki Kendi Kendine Sınama) sırasında <F2> tuşuna basın.
- 2. Function Key Behavior** (İşlev Tuşu Davranışı) kısmında **Multimedia Key First** (Multimedya Tuşu Önce) veya **Function Key First** (İşlev Tuşu Önce) öğelerini seçin.

Multimedia Key First (Multimedya Tuşu Önce) — Bu varsayılan seçenektir. Herhangi bir multimedya denetimi tuşuna basarak ilgili multimedya işlevini gerçekleştirin. İşlev tuşu için, <Fn> + istenen işlev tuşuna basın.

Function Key First (İşlev Tuşu Önce) — Herhangi bir işlev tuşuna basarak ilgili işlevi gerçekleştirin.

Multimedya tuşu için, <Fn> + istenen multimedya tuşuna basın.



NOT: Multimedia Key First (Multimedya Tuşu Önce) seçeneği yalnızca işletim sistemindeyken etkindir.

Windows Mobility Center

1. Windows Mobility Center'i başlatmak için <  ><X> tuşlarına basın.
2. **Function Key Row** (İşlev Tuşu Sırası) kısmında **Function Key** (İşlev Tuşu) veya **Multimedia Key** (Multimedya Tuşu) öğelerini seçin.



 Sesi kapatma

 Ses düzeyini azaltma

 Ses düzeyini artırma

 Önceki parçayı veya bölümü oynatma

 Oynatma veya duraklatma

 Sonraki parçayı veya bölümü oynatma

 Diski çıkarma

Görüntü Özellikleri

Ekran paneli bir kamera ile ona eşlik eden ikili mikrofonları barındırır.

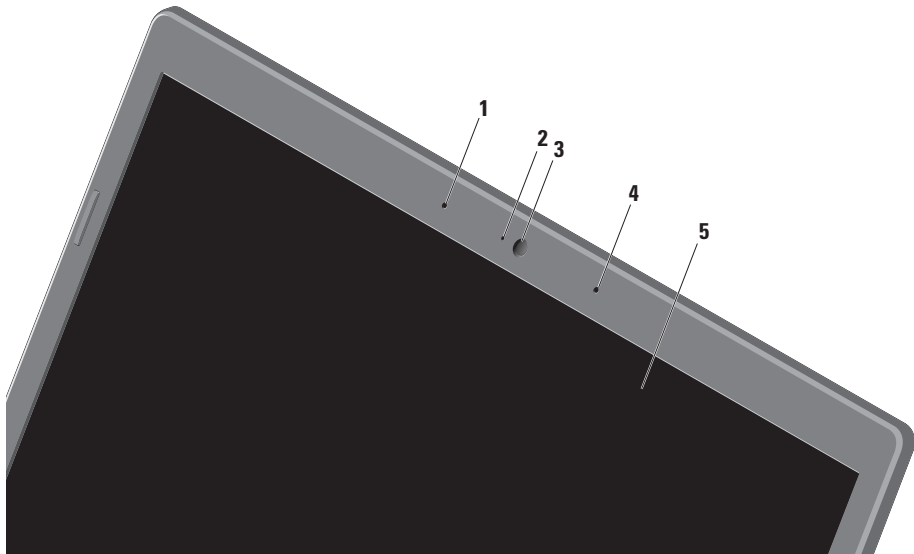

-
- 1 **Sol dijital array mikrofon** — Video görüşmesi ve ses kaydı için yüksek ses kalitesi sağlamak üzere sağ dijital array mikrofonuyla birleşir.

 - 2 **Kamera etkinlik göstergesi** — Kameranın açık veya kapalı olduğunu belirtir.

 - 3 **Kamera** — Video yakalama, konferans görüşmesi ve sohbet için yerleşik kamera.

 - 4 **Sağ dijital array mikrofon** — Video görüşmesi ve ses kaydı için yüksek ses kalitesi sağlamak üzere sol dijital array mikrofonuyla birleştirilir.

 - 5 **Ekran** — Ekranınız, bilgisayarınızı satın alırken yaptığınız seçimlere göre değişebilir. Ekranlar hakkında daha fazla bilgi için sabit sürücünüzde veya support.dell.com/manuals adresinde bulunan *Dell Technology Guide*'a (Dell Teknoloji Kılavuzu) bakın.
-

Dokunmatik Ekranı Kullanma (İsteğe Bağlı)

Dizüstü bilgisayarınızdaki dokunmatik ekran özelliği bilgisayarınızı etkileşimli bir ekrana dönüştürür.

Dell Touch Zone

Dell Touch Zone yazılımını başlatmak için **Başlat**  → **Tüm Programlar** → **Dell** → **Dell Touch Zone** öğelerini tıklatın.

Dell Touch Zone'da aşağıdaki özelliklere erişebilirsiniz:

- Picture Viewer — Resimleri görüntüler, yerleştirir ve düzenler.
- Dell Touch Cam — Yerleşik kamera ile ev videoları yakalar. İnternete bağlıyken **YouTube**'a video yükleyebilirsiniz.
- Notes Creator — Klavyeyle veya elle yazılmış anımsatıcılar oluşturur. Dell Touch Zone'a tekrar oturum açtığınızda, bu notlar ilan tahtasında görüntülenir.

- Drum Zone — Bilgisayarınızda müzik oyunu oynayın veya sentez perküsyon aletleri çalın.
- You Paint — Bu yazılımla resim çizip boyayın ve fotoğraf düzenleyin.
- Oyunlar — Dokunma işleviyle seçtiğiniz Windows oyunlarını oynayın.
- Müzik — Müzik çalın, çalma listeleri oluşturun ve müzik dosyalarınıza albüme, sanatçıya veya şarkı adına göre göz atın.
- Internet Explorer — Çoklu dokunma teknolojisini kullanarak İnternette gezin. Gitmek istediğiniz bir bağlantıya dokunun.
- Yardım — Dokunmatik ekranı kullanma hakkında daha fazla bilgi için Yardım özelliğini kullanın.

Dokunmatik Ekran Hareketleri

NOT: Bu hareketlerin bir kısmı Dell Touch Zone haricinde çalışmayabilir.

Yakınlaştırma

Ekran içeriğinin büyütme oranını arttırmanızı ya da azaltmanızı sağlar.

Sıkma — Ekran üzerinde iki parmağı birbirinden uzaklaştırıp yakınlaştırarak, yakınlaştırıp uzaklaştırma yapmanızı sağlar.

Yakınlaştırmak için:



Etkin pencere görüntüsünü yakınlaştırmak için iki parmağı birbirinden uzaklaştırın.

Uzaklaştırmak için:

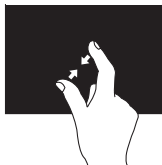

Etkin pencere görüntüsünü uzaklaştırmak için iki parmağı birbirine yaklaştırın.

Dwell

Sağ tıklama ile daha fazla bilgiye erişmenizi sağlar.

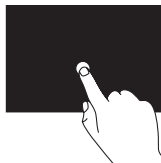

Bağlama duyarlı menüleri açmak için parmağınızı dokunmatik ekrana bastırın ve tutun.

Kaydırma

İçerik üzerinde kaydırma yapmanızı sağlar.

Yatay Kaydırma — Nesnenin tamamının görülür olmadığı durumda odağı seçili nesne üzerinde hareket ettirmenizi sağlar.

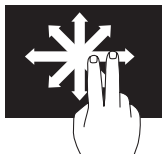

Seçili nesne üzerinde yatay kaydırma için iki parmağı istenen yönde hareket ettirin.

Dikey Kaydırma — Etkin pencerede yukarı ya da aşağı kaydırmanızı sağlar.

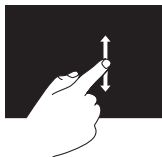

Dikey kaydırmayı etkinleştirmek için parmağınızı yukarı veya aşağı doğru hareket ettirin.

Yatay Kaydırma — Etkin pencerede sola ya da sağa kaydırmanızı sağlar.

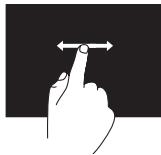

Yatay kaydırmayı etkinleştirmek için parmağınızı sola veya sağa hareket ettirin.

Değişim

Değişim yönüne göre içeriği öne ya da geri getirmenizi sağlar.

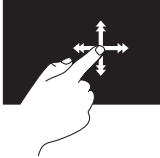

Etkin penceredeki içeriği kitabın sayfaları gibi değiştirmek için, parmağınızı hızlı bir şekilde istenen yöne değdirin. Bir çalma listesindeki görüntü veya şarkı gibi içeriği gezerken, bu işlevi dikey olarak da kullanabilirsiniz.

Döndürme

Ekrandaki etkin içeriği döndürmenizi sağlar.

Döndürme — İki parmağınızı kullanarak etkin içeriği döndürmenizi sağlar.



Parmak veya baş parmağı olduğu yerde tutarak, diğer parmağınızı yay biçiminde sağa veya sola hareket ettirin. Etkin içeriği aynı zamanda her iki parmağı dairesel yönde hareket ettirerek de döndürebilirsiniz.

Optik Sürücüyü Kullanma



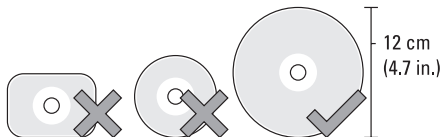

⚠ DİKKAT: Bir disk çalarken veya kaydederken bilgisayarı hareket ettirmeyin.

Diski, yazılı tarafı yukarı bakacak şekilde yerleştirdiğinizden emin olun. Diski disk yuvasının ortasına yerleştirin ve yavaşça yuvaya itin. Sürücü disk otomatik olarak çekecek ve içeriğini okumaya başlayacaktır. Bir disk sürücüden çıkarmak için yavaşça klavye üzerinde bulunan çıkış düğmesine **▲** basın (sayfa 32'deki "Multimedya Denetimi Tuşları" bölümüne bakın).

Pili Çıkarma ve Yerine Takma

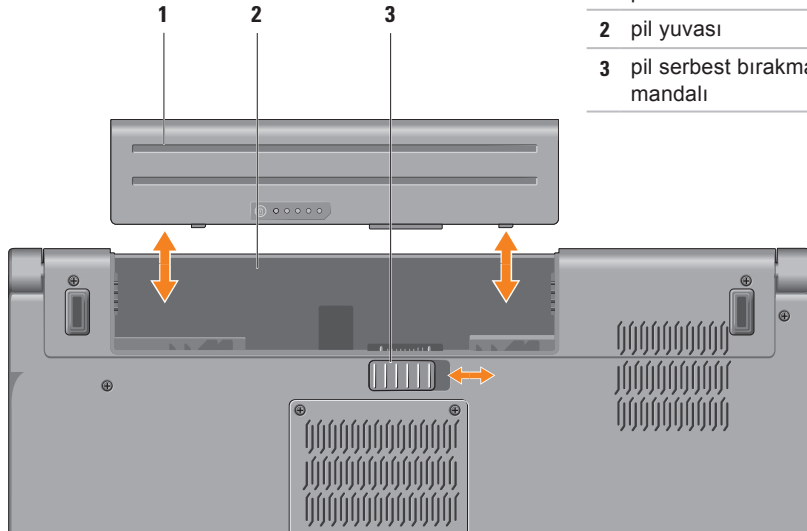

⚠ UYARI: Uyumsuz pil kullanımı yangın veya patlama riskini artırabilir. Bu bilgisayarda yalnızca Dell'den satın alınan pil kullanılmalıdır. Başka bilgisayarların pillerini kullanmayın.

⚠ UYARI: Pili çıkarmadan önce bilgisayarı kapatın ve harici kabloları çıkarın (AC adaptörü dahil).

Pili çıkarmak için:

1. Bilgisayarı kapatın ve ters çevirin.
2. Pil serbest bırakma mandalını yana kaydırın.
3. Pili pil yuvasının dışına kaydırın.

Pili yerine takmak için:

Pili, yerine oturana kadar yuvasına kaydırın.

Yazılım Özellikleri

 **NOT:** Bu bölümde tanımlanan özellikler hakkında daha fazla bilgi için, sabit diskinizde veya support.dell.com/manuals adresindeki *Dell Technology Guide*'a (Dell Teknoloji Klavuzu) bakın.

FastAccess Yüz Tanıma

Bilgisayarınızda FastAccess yüz tanıma özelliği bulunabilir. Bu Özellik, kullanıcı kimliğinizi doğrulamak ve manuel olarak gireceğiniz kullanıcı kimliği ve Windows hesabı şifresi gibi oturum açma bilgilerini otomatik olarak sunmak için yüzünüzün benzersiz görünümünü kullanarak Dell bilgisayarınızın veya web sitesinin güvenliğini sağlar. Daha fazla bilgi için **Başlat**  → **Programlar** → **FastAccess** öğelerini tıklatın.

Verimlilik ve İletişim

Bilgisayarınızı kullanarak sunumlar, broşürler, tebrik kartları, el ilanları ve elektronik tablolar oluşturabilirsiniz. Aynı zamanda dijital fotoğraf ve görüntüleri düzenleyebilir ve görüntüleyebilirsiniz. Bilgisayarınızda yüklü olan yazılımlar için satınalma siparişinize bakın.

İnternet'e bağlandıktan sonra web sitelerine erişebilir, e-posta hesabı oluşturabilir, dosyaları yükleyebilir, indirebilir ve diğer ilgili görevleri gerçekleştirebilirsiniz.

Eğlence ve Multimedya

Bilgisayarınızla video izleyebilir, oyun oynayabilir, kendi CD/DVD'lerinizi oluşturabilir, müzik ve radyo istasyonlarını dinleyebilirsiniz. Optik sürücünüz CD, DVD ve Blu-ray Diskler (isteğe bağlı) de dahil olmak üzere çeşitli disk ortam biçimlerini destekleyebilir.

Dijital kamera ve cep telefonu gibi taşınabilir aygıtlardan resim ve video dosyaları yükleyebilir veya kopyalayabilirsiniz. İsteğe bağlı yazılım uygulamaları diske kaydedilebilen, MP3 çalar ve elde taşınan eğlence aygıtı gibi taşınabilir ürünlere kaydedilebilen veya doğrudan bağlı TV'ler, projektörler ve ev sinema ekipmanlarında oynatılıp görüntülenebilen müzik ve video dosyaları oluşturmanızı ve düzenlemenizi sağlar.

Serbest Düşme Sensörü

Serbest düşme sensörü, bilgisayarınız yanlışlıkla düştüğünde serbest düşüş durumlarını algılayarak bilgisayarınızın sabit diskini olası hasarlardan korur. Bir serbest düşme durumu algılandığında, okuma/yazma kafasını hasardan ve olası veri kaybından korumak için sabit sürücü *güvenli duruma* getirilir. Serbest düşme durumu artık algılanmadığında sabit sürücünüz normal çalışmasına döner.

Dell Dock

Dell Dock, sık kullanılan uygulamalara, dosyalara ve klasörlere kolay erişim sağlayan bir grup simgeden oluşur. Dock'u aşağıdaki yöntemlerle kişiselleştirebilirsiniz:

- Simge ekleme veya kaldırma
- Dock'un rengini ve konumunu değiştirme
- Birbiriyle ilişkili simgeleri kategorilere ayırma
- Simgelerin hareketlerini değiştirme



Kategori Ekleme

1. Dock'u sağ tıklatın, **Ekle**→ **Kategori** öğelerini tıklatın. **Kategori Ekle/Düzenle** penceresi görüntülenir.
2. **Başlık** alanına kategori için bir başlık girin.
3. **Bir görüntü seç**: kutusundan kategori için bir simge seçin:
4. **Kaydet**'i tıklatın.

Simge Ekleme

Simgeyi Dock'a veya bir kategoriye sürükleyip bırakın.

Bir Kategori veya Simgeyi Kaldırma

1. Dock üzerinde kategoriye veya simgeyi sağ tıklatıp **Kısayolu sil** veya **Kategoriye sil** öğelerini tıklatın.
2. Ekrandaki yönergeleri izleyin.

Dock'u Kişiselleştirme

1. Dock uygulamasını sağ tıklatıp **Gelişmiş Ayarlar...** öğesini tıklatın.
2. Dock'u kişiselleştirmek için istediğiniz seçeneği belirleyin.

Dell DataSafe Online Yedekleme

 **NOT:** Dell DataSafe Online tüm bölgelerde kullanılamayabilir.

 **NOT:** Yüksek yükleme/indirme hızları için geniş bant bağlantı önerilir.

Dell DataSafe Online, verilerinizi ve diğer önemli dosyalarınızı hırsızlık, yangın veya doğal afet gibi olaylara karşı korumaya yardımcı olan otomatik bir yedekleme ve geri yükleme hizmetidir. Bu hizmete bilgisayarınızdan, parola- korumalı bir hesap üzerinden erişebilirsiniz.

Daha fazla bilgi için **delldatasafe.com** adresine gidin.

Yedekleme programlamak için:

1. Görev çubuğundaki Dell DataSafe Online simgesini  çift tıklatın.
2. Ekrandaki yönergeleri izleyin.

Sorunları Çözme

Bu bölümde bilgisayarınız için sorun giderme bilgileri yer alır. Sorununuzu aşağıdaki yönergeleri kullanarak çözemezseniz, sayfa 55'da "Destek Araçlarını Kullanma" veya sayfa 77'da "Dell'e Başvurma" kısmına bakın.

⚠ UYARI: Bilgisayarın kapağını yalnızca eğitimli servis personeli açmalıdır. İleri düzey servis talimatları için support.dell.com/manuals adresindeki *Service Manual'a* (Servis El Kitabı) bakın.

Dokunmatik Ekran Sorunları

Çoklu dokunma özelliklerinin bir kısmı veya tamamı çalışmıyor —

- Bazı dokunmatik ekran özellikleri devre dışı bırakılmış olabilir. Dokunmatik ekran özelliklerini etkinleştirmek için **Başlat**  → **Denetim Masası** → **Donanım ve Ses** → **Kalem ve Dokunma öğelerini tıklatın.**
- Çoklu dokunma özelliği uygulama tarafından desteklenmiyor olabilir.

Sesli Uyarı Kodları

Hata veya sorun olduğunda, bilgisayarınız başlatma sırasında bir dizi uyarı sesi çıkarabilir. Sesli uyarı kodu adı verilen sesli uyarı dizileri bir sorunu belirtir. Bu durum oluşursa, sesli uyarı kodunu yazarak Dell'e başvurun (sayfa 77'daki "Dell'e Başvurma" kısmına bakın).

 **NOT:** Parçaları değiştirmek için support.dell.com/manuals adresindeki *Service Manual'a* (Servis El Kitabı) bakın.

Sesli uyarı kodu	Olası Sorun
Bir	Olası sistem kartı hatası — BIOS ROM sağlama toplamı hatası
İki	RAM algılanmadı NOT: Bellek modülünü kurduysanız veya değiştirdiyseniz, bellek modülünün düzgün takıldığından emin olun.
Üç	Olası sistem kartı arızası — Yonga seti hatası
Dört	RAM okuma/yazma hatası
Beş	Gerçek Zamanlı Saat hatası
Altı	Video kartı veya yonga hatası
Yedi	İşlemci hatası
Sekiz	Ekran hatası

Ağ Sorunları

Kablosuz Bağlantılar

Kablosuz ağ bağlantısı kesilirse — Kablosuz yönlendirici çevrimdışıdır veya kablosuz aygıt bilgisayarda devre dışı bırakılmıştır.

- Bilgisayarınızda kablosuz bağlantının etkin olduğunu doğrulayın (sayfa 14'deki “Kablosuz Bağlantıyı Etkinleştir veya Devre Dışı Bırak” kısmına bakın).
- Açıldığından ve veri kaynağınıza (kablo modem veya ağ hub'ı) bağlı olduğundan emin olmak için kablosuz yönlendiricinizi denetleyin.
- Kablosuz yönlendiriciyle bağlantınızı yeniden oluşturmak için (sayfa 17'deki “Kablosuz Bağlantı Oluşturma” bölümüne bakın).
- Girişim, kablosuz bağlantınızı engelleyebilir veya kesintiye uğratabilir. Bilgisayarı kablosuz yönlendiricinize yaklaştırmaya çalışın.

Kablolu Bağlantılar

Kablolu ağ bağlantısı kesilirse — Kablo gevşek veya hasarlıdır.

Takılı ve hasarsız olduğundan emin olmak için kabloyu denetleyin.

Güç Sorunları

Güç ışığı yanmıyorsa — Bilgisayarınız kapalıdır veya elektrik almıyordur.

- Güç düğmesine basın. Bilgisayar kapalı veya uyku modundayken, normal çalışmasına devam eder.
- AC adaptörünü çıkarıp bilgisayarın güç konnektörüne ve elektrik prizine tekrar takın.
- AC adaptörü çok çıkışlı bir elektrik prizine bağlıysa, priz in elektrik prizine takılı ve açık olduğundan emin olun.
- Bilgisayarın doğru açıldığından emin olmak için güç koruma aygıtlarını, çok çıkışlı elektrik prizlerini ve elektrik uzatma kablolarını geçici olarak devre dışı bırakın.

- Elektrik prizine lamba gibi başka bir cihaz takarak, priz in sorunsuz çalıştığından emin olun.
- AC adaptör bağlantılarını denetleyin. AC adaptöründe ışık varsa, AC adaptöründeki ışığın açık olduğundan emin olun.
- Sorun devam ederse Dell'e Başvurun (sayfa 77'da yer alan "Dell'e Başvurma" bölümüne bakın).

Güç ışığı sürekli beyaz ise ve bilgisayar yanıt vermiyorsa — Ekran yanıt vermiyor olabilir.

- Bilgisayar kapanıp açılana kadar güç düğmesine basın.
- Sorun devam ederse Dell'e Başvurun (sayfa 77'da yer alan "Dell'e Başvurma" bölümüne bakın).

Güç ışığı beyaz renkte yanıp sönüyorsa

— Bilgisayar bekleme durumundadır veya ekran yanıt vermiyor olabilir.

- Normal çalışmayı devam ettirmek için klavyenizdeki bir tuşa basın, dokunmatik yüzeyde parmağınızı veya bağlı olan fareyi hareket ettirin ya da güç düğmesine basın.
- Ekran yanıt vermiyorsa, bilgisayar kapanıp açılana kadar güç düğmesine basın.
- Sorun devam ederse Dell'e Başvurun (sayfa 77'da yer alan "Dell'e Başvurma" bölümüne bakın).

Bilgisayarınızın sinyal almasını etkileyen girişimle karşılaşırsanız

— İstenmeyen bir sinyal diğer sinyalleri engelleyerek veya kesintiye uğratarak girişim yaratmaktadır. Girişimin bazı olası nedenleri aşağıda belirtilmiştir:

- Güç, klavye ve fare uzatma kabloları.
- Çok çıkışlı elektrik prizine bağlı çok fazla aygıt var.

- Aynı elektrik prizine birden fazla çok çıkışlı elektrik prizi bağlanmış.

Bellek Sorunları

Yetersiz bellek mesajı alırsanız —

- Açık dosyaları kaydedip kapatın ve kullanmadığınız açık programlardan çıkın ve sorunun giderilip giderilmediğine bakın.
- Minimum bellek gereksinimleri için yazılım belgelerine bakın. Gerektiğinde ek bellek takın (**support.dell.com/manuals** adresindeki *Service Manual*'a (Servis Elkitabı) bakın.)
- Bellek modüllerini konnektörlere yeniden takın (**support.dell.com/manuals** adresindeki *Service Manual*'a (Servis El Kitabı) bakın).
- Sorun devam ederse Dell'e Başvurun (sayfa 77'da yer alan "Dell'e Başvurma" bölümüne bakın).

Bellek sorunlarıyla karşılaşırsanız —

- Dell Diagnostics'i çalıştırın (sayfa 59'daki "Dell Diagnostics" bölümüne bakın).
- Sorun devam ederse Dell'e Başvurun (sayfa 77'da yer alan "Dell'e Başvurma" bölümüne bakın).

Kilitlenmeler ve Yazılım Sorunları

Bilgisayar başlamıyorsa — Güç kablosunun bilgisayara ve elektrik prizine tamamen takılı olduğundan emin olun.

Program yanıt vermiyorsa —

Programı sonlandırın:

1. Aynı anda <Ctrl><Shift><Esc> tuşlarına basın.
2. **Uygulamalar'**ı tıklatın.
3. Yanıt vermeyen programı tıklatın
4. **Görevi Sonlandır'**ı tıklatın.

Bir program tekrar tekrar kilitleniyorsa —

Yazılım belgelerine bakın. Gerekirse, programı kaldırıp yeniden yükleyin.

 **NOT:** Yazılımın kurulum yönergeleri genellikle yazılımın belgelerinde veya bir CD'de bulunur.

Bilgisayar yanıt vermiyorsa ya da kesintisiz mavi ekran görüntülenirse —

 **DİKKAT:** İşletim sistemi yoluyla bir kapatma yapamazsanız veri kaybedebilirsiniz.

Klavyenizdeki bir tuşa basarak veya fareni hareket ettirerek bir yanıt alamıyorsanız, güç düğmesine bilgisayar kapanana kadar en az 8 - 10 saniye basılı tutun ve bilgisayarınızı yeniden başlatın.

Bir program Microsoft® Windows® işletim sisteminin önceki bir sürümü için tasarlanmışsa —

Program Uyumluluk Sihirbazı'nı çalıştırın. Program Uyumluluk Sihirbazı, bir programı Microsoft Windows işletim sisteminin önceki sürümlerine benzeyen ortamlarda da çalışacak şekilde yapılandırır.

Program Uyumluluk Sihirbazını çalıştırmak için:
Windows 7

1. **Başlat**  → **Denetim Masası** → **Programlar** → **Windows'un eski sürümleri için yapılan programları çalıştır öğelerini tıklatın.**
2. Hoş geldiniz ekranında **İleri'yi** tıklatın.
3. Ekrandaki yönergeleri izleyin.

Windows Vista

1. **Başlat**  → **Denetim Masası** → **Programlar** → **Windows'un bu sürümüyle daha eski bir program kullan öğelerini tıklatın.**
2. Hoş geldiniz ekranında **İleri'yi** tıklatın.
3. Ekrandaki yönergeleri izleyin.

Başka yazılım sorunlarıyla karşılaşırsanız—

- Dosyalarınızı hemen yedekleyin.
- Sabit sürücü veya CD'leri denetlemek için bir virüs tarama programı kullanın.
- Açık dosya veya programları kaydedip kapatın ve bilgisayarınızı **Başlat**  menüsünden kapatın.
- Sorun giderme bilgileri için yazılım belgelerine bakın veya yazılım üreticisine başvurun:
 - Programın bilgisayarda yüklü işletim sistemiyle uyumluluğundan emin olun.
 - Bilgisayarınızın, yazılımı çalıştırmak için gerekli en düşük donanım gereksinimlerini karşıladığından emin olun. Bilgi için yazılım belgelerine bakın.
 - Programın düzgün biçimde yüklendiğinden ve yapılandırıldığından emin olun.
 - Aygıt sürücülerinin programla çakışmadığından emin olun.
 - Gerekirse programı kaldırıp yeniden yükleyin.

Destek Araçlarını Kullanma

Dell Destek Merkezi

Dell Destek Merkezi, ihtiyaç duyduğunuz servis, destek ve sisteme özel bilgileri bulmanıza yardım eder.

Uygulamayı başlatmak için görev çubuğundaki  simgesini tıklatın.

Dell Destek Merkezi giriş sayfası bilgisayarınızın model numarasını, servis etiketini, hızlı servis kodunu ve servis irtibat bilgilerini görüntüler.

Ana sayfa, aşağıdakilere erişmek için de bağlantılar içerir:

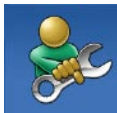

Self Help (Sorun Giderme, Güvenlik, Sistem Performansı, Ağ/İnternet, Yedekleme/Kurtarma ve Windows işletim sistemi)



Uyarılar (bilgisayarınızla ilgili teknik destek uyarıları)



Dell Desteği (DellConnect™ ile Teknik Destek, Müşteri Hizmetleri, Eğitim ve Öğreticiler, Solution Station™ ile Nasıl Yapılır Yardımı ve PC CheckUp ile Çevrimiçi Tarama)



Sistemimiz Hakkında (Sistem Belgeleri, Garanti Bilgileri, Sistem Bilgileri, Yükseltmeler & Aksesuarlar)

Dell Destek Merkezi ve kullanılabilir destek araçları hakkında daha fazla bilgi için, support.dell.com sitesindeki **Hizmetler** sekmesini tıklatın.

Dell Yüklemelerim

 **NOT:** Dell Yüklemelerim tüm bölgelerde kullanılamayabilir.

Yeni bilgisayarınıza önceden yüklenmiş olan yazılımların bir kısmı yedek CD veya DVD içermez. Bu yazılım Dell Yüklemelerim'de mevcuttur. Bu web sitesinden yeniden yüklemek üzere mevcut yazılımları indirebilir veya kendi yedekleme ortamınızı oluşturabilirsiniz.

Dell Yüklemelerim'e kayıt olmak ve kullanmak için:

1. downloadstore.dell.com/media adresine gidin.
2. Kayıt olmak ve yazılımı yüklemek için ekrandaki yönergeleri izleyin.

Yazılımı yeniden yükleyin veya daha sonra kullanmak üzere yedek ortamını oluşturun.

Sistem İletileri

Bilgisayarınızda sorun veya hata varsa, nedenini ve sorunu çözmek için gereken eylemi belirlemenize yardım edecek bir Sistem İletisi görüntülenebilir.

 **NOT:** Aldığınız ileti aşağıdaki örneklerde listelenmemişse, işletim sisteminin veya ileti görüntülediğinde çalışmakta olan programın belgelerine bakın. Alternatif olarak sabit sürücünüzde bulunan *Dell Technology Guide*'a (Dell Teknoloji Kılavuzu) veya support.dell.com/manuals adresine bakabilirsiniz ya da Dell'e başvurabilirsiniz (sayfa 77'daki "Dell'e Başvurma" kısmına bakın).

Dikkat! Bu sistemde [nnnn] denetim noktasındaki önceki önyükleme teşebbüsleri başarısız oldu. Bu sorunu çözme konusunda yardım için lütfen bu denetim noktasını not edin ve Dell Teknik Destek bölümüyle bağlantı kurun —

Bilgisayar aynı hata için önyükleme rutinini tamamlamada art arda üç kez başarısız oldu. Dell'e Başvurun (sayfa 77'da yer alan "Dell'e Başvurma" bölümüne bakın).

CMOS sağlama hatası — Olası sistem kartı hatası veya RTC pili zayıf. Pili değiştirin (support.dell.com/manuals) adresindeki *Service Manual*'a (Servis El Kitabı) bakın) veya Dell'e başvurun (sayfa 77'daki "Dell'e Başvurma" bölümüne bakın).

CPU fan hatası — CPU fanı hata verdi. CPU fanını değiştirin (support.dell.com/manuals adresindeki *Service Manual*'a (Servis El Kitabı) bakın).

Sabit sürücü hatası — POST sırasında olası sabit sürücü hatası. Dell'e Başvurun (sayfa 77'da yer alan "Dell'e Başvurma" bölümüne bakın).

Sabit sürücü okuma hatası — HDD önyükleme testi sırasında olası sabit sürücü hatası. Dell'e Başvurun (sayfa 77'da yer alan "Dell'e Başvurma" bölümüne bakın).

Klavye hatası — Klavye hatası veya gevşek kablo.

Klavyeyi değiştirmek için support.dell.com/manuals adresindeki *Service Manual*'a (Servis El Kitabı) bakın.

Önyükleme aygıtı yok — Sabit disk sürücüde önyüklenebilir bölüm yok, sabit disk sürücü kablosu gevşek veya önyüklenebilir aygıt yok.

- Önyükleme aygıtınız sabit disk sürücüsü ise, kabloların bağlı, sürücünün doğru şekilde takılmış ve önyüklenebilir aygıt olarak bölümlendirilmiş olduğundan emin olun.
- Sistem kurulumuna girin ve önyükleme sırası bilgilerinin doğru olduğundan emin olun. (sabit sürücünüzdeki veya support.dell.com/manuals adresindeki *Dell Technology Guide*'a (Dell Teknoloji Kılavuzu) bakın).

Saat ilerleme kesintisi yok — Sistem kartındaki bir yonga düzgün çalışmıyor olabilir veya sistem kartı hatası mevcuttur. Dell'e Başvurun (sayfa 77'da yer alan "Dell'e Başvurma" bölümüne bakın).

USB aşırı akım hatası — USB aygıtını çıkarın. USB aygıtınızın düzgün çalışabilmesi için daha fazla güç gerekli. USB aygıtını bağlamak için harici güç kaynağı kullanın veya aygıtınızda iki USB kablosu varsa her ikisini birden bağlayın.

DİKKAT - Sabit Disk Sürücüsü KENDİ KENDİNE İZLEME SİSTEMİ bir parametrenin normal çalışma aralığını aştığını bildirdi. Dell verilerinizi düzenli şekilde yedeklemenizi önerir. Aralık dışı bir parametre potansiyel bir sabit disk sorununa işaret etmeyebilir — S.M.A.R.T hatası, olası sabit disk sürücü hatası. Dell'e Başvurun (sayfa 77'da yer alan "Dell'e Başvurma" bölümüne bakın).

Donanım Sorun Giderici

İşletim sistemi kurulumu sırasında bir aygıt algılanamazsa veya algılandığı halde, yanlış yapılandırılırsa, uyumsuzluğu çözmek için **Donanım Sorun Giderici**'yi kullanabilirsiniz.

Donanım Sorun Gidericisi'ni başlatmak için:

- 1. Başlat**  → **Yardım ve Destek** öğelerini tıklatın.
- 2. Ara alanına donanım sorun gidericisi yazın ve aramayı başlatmak için <Enter> tuşuna basın.**
- 3. Arama sonuçlarında sorunu en iyi şekilde tanımlayan seçeneği belirleyin ve kalan sorun giderme adımlarını izleyin.**

Dell Diagnostics

Bilgisayarınızla ilgili bir sorun yaşıyorsanız, teknik yardım için Dell'e başvurmadan önce sayfa 53'de "Kilitlenmeler ve Yazılım Sorunları" bölümündeki gerekli kontrolleri yapın ve Dell Diagnostics'i çalıştırın. Başlamadan önce bu yordamları yazdırmanız önerilir.

- ✍ **NOT:** Dell Diagnostics programı yalnızca Dell bilgisayarlarda çalışır.
- ✍ **NOT:** *Drivers and Utilities* (Sürücüler ve Yardımcı Programlar) diski isteğe bağlıdır ve bilgisayarınızla birlikte verilmeyebilir.

Sınamak istediğiniz aygıtın sistem kurulum programında görüldüğünü ve etkin olduğunu doğrulayın. System Setup (BIOS) uygulamasına girmek için POST (Açılıştaki Kendi Kendine Sınama) sırasında <F2> tuşuna basın.

Sabit disk sürücünüzden veya *Drivers and Utilities* (Sürücüler ve Yardımcı Programlar) diskinden Dell Diagnostics programını başlatın.

Dell Diagnostics Programını Sabit Sürücünüzden Başlatma

Dell Diagnostics programı sabit disk sürücünüzde gizli bir tanılama yardımcı programı bölümündedir.

- ✍ **NOT:** Bilgisayarınız bir ekran resmi görüntüleyemiyorsa, Dell'e başvurun (sayfa 77'deki "Dell'e Başvurma" bölümüne bakın).

1. Bilgisayarın sorunsuz şekilde çalışan bir elektrik prizine bağlı olduğundan emin olun.
2. Bilgisayarınızı açın (veya yeniden başlatın).
3. DELL™ logosu görüldüğünde, hemen <F12>'ye basın. Önyükleme menüsünden **Tanı** öğesini seçin ve <Enter>'a basın. Bu, bilgisayarınızdaki Pre-Boot System Assessment'i (PSA) (Önyükleme Öncesi Sistem Değerlendirmesi) çalıştırabilir.

Destek Araçlarını Kullanma

 **NOT:** Çok uzun süre bekler ve işletim sistemi logosunu görürseniz, Microsoft® Windows® masaüstü görünene kadar beklemeye devam edin ve sonra bilgisayarınızı kapatıp yeniden deneyin.

 **NOT:** Hiçbir tanılama yardımcı programı bölümü bulunamadığı belirtilen bir ileti görürseniz, Dell Diagnostics programını *Drivers and Utilities* (Sürücüler ve Yardımcı Programlar) diskinden başlatın.

PSA çağrılmışsa:

- PSA testleri gerçekleştirmeye başlar.
- PSA başarılı bir şekilde tamamlanırsa, aşağıdaki mesaj görüntülenir:
"Bu sistemde bir sorun bulunamadı. Kalan bellek testlerini gerçekleştirmek istiyor musunuz? Bu yaklaşık 30 dakika veya daha uzun sürecek. Devam etmek istiyor musunuz? (Önerilen)."

- Bellek sorunları yaşıyorsanız <y>, yaşamıyorsanız <n> tuşuna basın. Aşağıdaki mesaj görüntülenir:
"Dell Diagnostic Utility Birimi Önyükleniyor. Devam etmek için bir tuşa basın."
- Bir Seçenek Belirle** penceresine gitmek için bir tuşa basın.

PSA çağrılmamışsa:

Sabit sürücünüzdeki tanılama uygulaması bölümünden Dell Diagnostics'i başlatmak için herhangi bir tuşa basın ve **Bir Seçenek Belirle** penceresine gidin.

- Çalıştırmak istediğiniz testi seçin.
- Sınama sırasında bir sorunla karşılaşırsa, sorunun hata kodunu ve açıklamasını içeren bir ileti görünür. Hata kodunu ve sorunun tanımını yazarak Dell'e başvurun (sayfa 77'deki "Dell'e Başvurma" kısmına bakın).

NOT: Bilgisayarınızın Service Tag numarası, her sınama ekranının en üstünde görüntülenir. Service Tag (Servis Etiketi), Dell ile bağlantı kurduğunuzda bilgisayarınızı tanımlamanıza yardımcı olur.

6. Testler tamamlandığında, **Bir Seçenek Belirle** penceresine dönmek için test ekranını kapatın.
7. Dell Diagnostics uygulamasından çıkıp bilgisayarı yeniden başlatmak için **Çıkış** düğmesine basın.

Dell Diagnostics Programını Drivers and Utilities Diskinden Başlatma

NOT: *Drivers and Utilities* (Sürücüler ve Yardımcı Programlar) diski bilgisayarınızla birlikte verilmeyebilir.

1. *Drivers and Utilities* diskini yerleştirin.
2. Bilgisayarı kapatın ve yeniden başlatın. DELL logosu görüldüğünde, hemen <F12>'ye basın.

NOT: Çok uzun süre bekler ve işletim sistemi logosunu görürseniz, Microsoft® Windows® masaüstü görünene kadar beklemeye devam edin ve sonra bilgisayarınızı kapatıp yeniden deneyin.

NOT: Sonraki adımlar, önyükleme sırasını yalnızca bir kez değiştirir. Sonraki başlatmada, bilgisayar sistem kurulumu programında belirtilen aygıtlara göre önyükleme yapar.

3. Önyükleme aygıtı listesi görüldüğünde, **CD/DVD/CD-RW** seçeneğini vurgulayın ve <Enter> tuşuna basın.

Destek Araçlarını Kullanma

4. Görüntülenen menüden **Boot from CD-ROM** (CD-ROM'dan başlat) seçeneğini belirtin ve <Enter> tuşuna basın.
5. CD menüsünü başlatmak için 1 yazın ve ilerlemek için <Enter> tuşuna basın.
6. Numaralı listeden **Run the 32 Bit Dell Diagnostics'i** (32 Bit Dell Diagnostics Programını Çalıştır) seçin. Birden çok sürüm listelenmişse, bilgisayarınıza uygun sürümü seçin.
7. Çalıştırmak istediğiniz testi seçin.
8. Sınama sırasında bir sorunla karşılaşırsanız, ekranda sorunun hata kodunu ve açıklamasını içeren bir ileti görünür. Hata kodunu ve sorunun tanımını yazarak Dell'e başvurun (sayfa 77'deki "Dell'e Başvurma" kısmına bakın).

 **NOT:** Bilgisayarınızın Service Tag numarası, her sınama ekranının en üstünde görüntülenir. Service Tag (Servis Etiketi), Dell ile bağlantı kurduğunuzda bilgisayarınızı tanımlamanıza yardımcı olur.

9. Testler tamamlandığında, **Bir Seçenek Belirle** penceresine dönmek için test ekranını kapatın.
10. Dell Diagnostics uygulamasından çıkıp bilgisayarı yeniden başlatmak için **ÇIKIŞ** düğmesine basın.
11. *Drivers and Utilities* CD'sini çıkarın.

İşletim Sisteminizi Geri Yükleme

Bilgisayarınızın işletim sistemini aşağıdaki seçeneklerden birini kullanarak geri yükleyebilirsiniz:

△ **DİKKAT:** Dell Factory Image Restore veya *Operating System* (İşletim Sistemi) diskini kullandığınızda, bilgisayarınızdaki tüm veri dosyaları kalıcı olarak silinir. Mümkünse, bu seçenekleri kullanmadan önce veri dosyalarınızı yedekleyin.

Seçenek	İlk
Seçenek olarak	ilk seçenek olarak
Dell DataSafe Local Backup	System Restore (Sistem Geri Yükleme) sorununuzu çözmediğinde
Sistem kurtarma ortamı	işletim sistemi hatası System Restore (Sistem Geri Yükleme) veya DataSafe Local Backup seçeneklerinin kullanılmasına izin vermediğinde fabrika görüntüsünü yeni takılan bir sabit sürücüyü yüklerken
Dell Factory Image Restore	bilgisayarınızı ilk aldığınızdaki çalışma durumuna döndürmek için
<i>Operating System</i> (İşletim Sistemi) diskini	bilgisayarınıza yalnızca işletim sistemini yeniden yüklemek için



 **NOT:** *Operating System* (İşletim Sistemi) diskini bilgisayarınızla birlikte verilmeyebilir.

Sistem Geri Yükleme

Windows işletim sistemleri, donanıma, yazılıma veya sistem ayarlarına yapılan değişiklikler bilgisayarı istenmeyen bir sistem durumuna getirmişse, bilgisayarınızı önceki bir sistem durumuna geri yüklemenizi (veri dosyalarını etkilemeden) sağlayan Sistem Geri Yükleme seçeneğini sağlar. Sistem Geri Yüklemenin bilgisayarınızda yaptığı hiçbir değişiklik geri alınamaz.

△ **DİKKAT:** Veri dosyalarınız düzenli olarak yedekleyin. Sistem Geri Yükleme, veri dosyalarınızı izlemez veya kurtarmaz.

Sistem Geri Yükleme'yi Başlatma

1. Başlat'ı Tıklatın .
 2. Arama kutusuna Sistem Geri Yükleme yazın ve <Enter> tuşuna basın.
-  **NOT:** Kullanıcı Hesabı Denetimi penceresi görünebilir. Bilgisayarda bir yöneticiyseniz, Devam'ı tıklatın; aksi

takdirde istediğiniz eyleme devam etmek için yöneticinize başvurun.

3. İleri düğmesini tıklatın ve ekrandaki yönergeleri izleyin.

Sistem Geri Yükleme'nin sorununuzu çözmemesi durumunda son sistem geri yüklemeyi geri alabilirsiniz.

Son Sistem Geri Yüklemeyi Geri Alma

 **NOT:** Son sistem geri yüklemesini geri almadan önce, açık dosyaları kaydedip kapatın ve açık programlardan çıkın. Sistem geri yükleme bitene kadar hiçbir dosyayı veya programı değiştirmeyin, açmayın veya silmeyin.

1. Başlat'ı  tıklatın.
2. Arama kutusuna Sistem Geri Yükleme yazın ve <Enter> tuşuna basın.
3. Son geri yüklememi geri al'ı, ardından İleri'yi tıklatın ve ekrandaki talimatları izleyin.

Dell DataSafe Local Backup

△ **DİKKAT:** Dell DataSafe Local Backup kullanıldığında bilgisayarınızı aldıktan sonra yüklediğiniz tüm programlar veya sürücüler kalıcı olarak kaldırılır. Dell DataSafe Local Backup uygulamasını kullanmadan önce bilgisayarınıza yüklemeniz gereken uygulamaları bir ortama yedekleyin. Dell DataSafe Local Backup uygulamasını sadece Sistem Geri Yükleme ile işletim sistemi sorununuzu çözemediğinizde kullanın.

△ **DİKKAT:** Dell Datasafe Local Backup uygulaması bilgisayarınızdaki veri dosyalarını korumak üzere tasarlanmış olsa da, Dell DataSafe Local Backup uygulamasını kullanmadan önce veri dosyalarınızı yedeklemeniz önerilir.

✎ **NOT:** Dell DataSafe Local Backup tüm bölgelerde bulunmayabilir.

✎ **NOT:** Dell DataSafe Local Backup bilgisayarınızda mevcut değilse, işletim sisteminizi geri yüklemek için Dell Factory Image Restore uygulamasını kullanın (bkz. sayfa 68, "Dell Factory Image Restore").

Dell DataSafe Local Backup uygulamasını kullanarak, veri dosyalarını silmeden sabit diskinizi ilk satın aldığınız işletim durumuna geri yükleyebilirsiniz.



Dell DataSafe Local Backup ile:

- Bilgisayarınızı yedekleyerek önceki bir işletim durumuna geri yükleyebilir,
- Sistem kurtarma ortamı oluşturabilirsiniz.

Dell DataSafe Local Backup Basic

Veri dosyalarını korurken fabrika görüntüsünü geri yüklemek için:

1. Bilgisayarınızı kapatın.
2. Bilgisayara bağlı olan tüm aygıtların (USB sürücü, yazıcı, vs.) bağlantısını kesin ve yeni eklenen dahili donanımları çıkarın.

-  **NOT:** AC adaptörü çıkarmayın.
3. Bilgisayarınızı açın.
4. DELL™ logosu görüldüğünde **Advanced Boot Options** (Gelişmiş Önyükleme Seçenekleri) penceresine ulaşmak için birkaç kez <F8> tuşuna basın.
-  **NOT:** Çok uzun süre bekler ve işletim sistemi logosunu görürseniz, Microsoft® Windows® masaüstü görünene kadar beklemeye devam edin ve sonra bilgisayarınızı kapatıp yeniden deneyin.
5. **Repair Your Computer** (Bilgisayarınızı Onarın) ögesini seçin.
6. **System Recovery Options** (Sistem Kurtarma Seçenekleri) menüsünden **Dell DataSafe Restore and Emergency Backup** (Dell DataSafe Kurtarma ve Acil Durum Yedeklemesi) ögesini seçin ve ekrandaki yönergeleri izleyin.
-  **NOT:** Geri yükleme işlemi bir saat veya geri yüklenecek verilerin boyutuna bağlı olarak daha uzun sürebilir.

-  **NOT:** Daha fazla bilgi için, support.dell.com adresindeki 353560 numaralı makaleye bakın.

Dell DataSafe Local Backup Professional'a Yükseltme

-  **NOT:** Bilgisayarınızı satın aldığınız sırada sipariş ettiyseniz, Dell DataSafe Local Backup Professional bilgisayarınızda yüklü olabilir.

Dell DataSafe Local Backup Professional, aşağıdakileri gerçekleştirmenizi sağlayan ek özellikler sağlar:

- Bilgisayarınızı dosya türüne göre yedekleme ve geri yükleme
- Dosyaları yerel bir depolama aygıtına yedekleme
- Otomatik yedeklemeler planlama

Dell DataSafe Local Backup Professional'a yükseltme yapmak için:

1. Görev çubuğundaki Dell DataSafe Local Backup simgesini  çift tıklatın.

2. **ŞİMDİ YÜKSELT!** seçeneğini tıklatın
3. Yükseltmeyi tamamlamak için ekrandaki yönergeleri izleyin.

Sistem Kurtarma Ortamı

△ **DİKKAT:** Sistem kurtarma ortamı bilgisayarınızdaki veri dosyalarını korumak üzere tasarlanmış olsa da, sistem kurtarma ortamını kullanmadan önce veri dosyalarınızı yedeklemeniz önerilir.

Dell DataSafe Local Backup uygulamasını kullanarak oluşturulan sistem kurtarma ortamını, bilgisayarınızdaki veri dosyalarını silmeden sabit diskinizi ilk satın aldığınız işletim durumuna geri yüklemek için kullanabilirsiniz.

Sistem kurtarma ortamını aşağıdaki durumlarda kullanın:

- Bilgisayarınızda yüklü bulunan kurtarma seçeneklerinin kullanılmasına olanak vermeyen işletim sistemi hatası.

- Verilerin kurtarılmasına izin vermeyen sabit sürücü hatası.

Sistem kurtarma ortamını kullanarak bilgisayarınızın fabrika görüntüsünü geri yüklemek için:

1. Sistem kurtarma diskini veya USB anahtarını bilgisayara takın ve bilgisayarı yeniden başlatın.
2. DELL™ logosu görüldüğünde, hemen <F12>'ye basın.

✍ **NOT:** Çok uzun süre bekler ve işletim sistemi logosunu görürseniz, Microsoft® Windows® masaüstü görünene kadar beklemeye devam edin ve sonra bilgisayarınızı kapatıp yeniden deneyin.

3. Listedeki uygun önyükleme aygıtını seçip <Enter> tuşuna basın.

Kurtarma işlemini tamamlamak için ekrandaki yönergeleri izleyin.

Dell Factory Image Restore

△ **DİKKAT:** Dell Factory Image Restore kullanıldığında sabit sürücünüzdeki tüm veriler kalıcı olarak silinir ve bilgisayarınızı aldıktan sonra yüklediğiniz tüm programlar veya sürücüler kaldırılır. Mümkünse, bu seçeneği kullanmadan önce verilerinizi yedekleyin. Dell Fabrika Görüntüsü Geri Yükleme'yi sadece Sistem Geri Yükleme ile işletim sistemi sorununuzu çözemediğinizde kullanın.

✍ **NOT:** Dell Factory Image Restore uygulaması bazı ülkelerde veya bazı bilgisayarlarda kullanılamayabilir.

✍ **NOT:** Dell Factory Image Restore bilgisayarınızda mevcut değilse, işletim sisteminizi geri yüklemek için Dell DataSafe Backup uygulamasını kullanın (bkz. sayfa 65, "Dell DataSafe Local Backup").

Dell Factory Image Restore işlevini işletim sisteminizi geri yüklemek için son yöntem olarak kullanabilirsiniz. Bu seçenek sabit sürücünüzü bilgisayarınızı ilk aldığınızdaki çalışma durumuna döndürür. Bilgisayarınızı aldıktan sonra eklediğiniz veri dosyaları dahil tüm program veya dosyalar sabit sürücüden kalıcı olarak silinir. Veri dosyaları belgeleri, elektronik tabloları, e-posta mesajlarını, dijital fotoğrafları, müzik dosyalarını vb. içerir. Mümkünse, Dell Factory Image Restore uygulamasını kullanmadan önce tüm verileri yedekleyin.

Dell Factory Image Restore Uygulamasını Başlatma

1. Bilgisayarı açın.
2. DELL™ logosu görüldüğünde **Advanced Boot Options** (Gelişmiş Önyüklemeye Seçenekleri) penceresine ulaşmak için birkaç kez <F8> tuşuna basın.
 - ✎ **NOT:** Çok uzun süre bekler ve işletim sistemi logosunu görürseniz, Microsoft® Windows® masaüstü görünene kadar beklemeye devam edin ve sonra bilgisayarınızı kapatıp yeniden deneyin.
3. **Repair Your Computer** (Bilgisayarınızı Onarın) öğesini seçin. **Sistem Kurtarma Seçenekleri** penceresi görüntülenir.
4. Bir klavye düzeni seçin ve **İleri'yi** tıklayın.
5. Kurtarma seçeneklerine erişmek için yerel kullanıcı olarak oturum açın. Komut istemine erişmek için **Kullanıcı adı** alanına yönetici yazın ve daha sonra **Tamam'ı** tıklayın.

6. **Dell Factory Image Restore** öğesini tıklayın. **Dell Factory Image Restore** karşılama ekranı görüntülenir.

✎ **NOT:** Yapılandırmanıza bağlı olarak **Dell Factory Tools** ve sonra **Dell Factory Image Restore** öğesini seçmeniz gerekebilir.

7. **İleri'yi** tıklayın. **Veri Silmeyi Onayla** ekranı görüntülenir.

✎ **NOT:** Dell Factory Image Restore ile devam etmek istemiyorsanız **İptal** düğmesini tıklayın.

8. Sabit sürücüyü yeniden biçimlendirmek ve sistem yazılımını fabrika durumuna geri döndürmeye devam etmek istediğinizi onaylamak için onay kutusunu seçin ve ardından **İleri'yi** tıklayın. Geri yükleme işlemi başlar ve tamamlanması beş dakika veya daha fazla sürebilir. İşletim sistemi ve fabrikada yüklenen uygulamalar fabrika durumuna döndürüldüğünde bir mesaj görüntülenir.
9. Bilgisayarı yeniden başlatmak için **Son'u** tıklayın.

Yardım Alma

Bilgisayarınızda bir sorunla karşılaşırsanız, tanılamak için aşağıdaki adımları tamamlayın ve sorunu giderin:

1. Bilgisayarınızın karşılaştığı sorunla ilgili olarak bilgi ve yordamlar için bkz. sayfa 48, “Sorunları Çözme”.
2. İlave sorun giderme bilgileri için Sabit sürücünüzde veya **support.dell.com/manuals** adresinde bulunan *Dell Technology Guide*'a (Dell Teknoloji Kılavuzu) bakın.
3. Dell Diagnostics'i çalıştırma prosedürleri için sayfa 59'daki “Dell Diagnostics” bölümüne bakın.
4. Sayfa 76'deki “Tanı Denetim Listesi” ni doldurun.
5. Kurulum ve sorun giderme yordamlarında yardım almak için, (**support.dell.com**) adresindeki Dell'in çok çeşitli çevrimiçi hizmetlerini

kullanabilirsiniz. Çevrimiçi Dell Destek Merkezinin daha kapsamlı bir listesi için sayfa 72'deki “Çevrimiçi Hizmetler” bölümüne bakın.

6. Önceki adımlarda sorunu çözemediyse, sayfa 75'de “Aramadan Önce” bölümüne bakın.

 **NOT:** Dell Destek hizmetini bilgisayardaki veya bilgisayarın yakınındaki bir telefonda ararsanız, destek personeli gerekli yordamlarda size yardımcı olabilir.

 **NOT:** Dell'in Hızlı Servis Kodu sistemi bütün ülkelerde bulunmayabilir.

Dell'in otomatik telefon sisteminden istendiğinde, çağrının doğrudan ilgili destek personeline yönlendirilebilmesi için Hızlı Servis Kodunuzu girin. Hızlı Servis Kodunuz yoksa, **Dell Accessories** klasörünü açın, **Hızlı Servis Kodu** simgesini çift tıklatın ve yönergeleri izleyin.

 **NOT:** Hizmetlerin bir kısmı kıta ABD dışındaki tüm noktalarda her zaman bulunamayabilir. Bu hizmetler hakkında bilgi almak için yerel Dell temsilcinizi arayın.

Teknik Destek ve Müşteri Hizmetleri

Dell'in destek hizmetinden yararlanarak Dell donanımlarına ilişkin sorularınıza yanıt alabilirsiniz. Destek personelimiz hızlı ve doğru yanıtlar verebilmek için bilgisayar tabanlı tanıları kullanır.

Dell'in destek hizmetine başvurmak için, sayfa 75'deki "Aramadan Önce" bölümüne gidin ve bölgenizin başvuru bilgilerine bakın veya **support.dell.com** sitesine gidin.

DellConnect

DellConnect™, bir Dell hizmet ve desteğinin geniş bantlı bir bağlantı üzerinden bilgisayarınıza erişip, sorununuza tanı koymasını ve sizin süpervizörlüğünüzde onarılmasını sağlayan basit bir çevrimiçi erişim aracıdır. Daha fazla bilgi için **www.dell.com/dellconnect** adresine gidin.

Çevrimiçi Hizmetler

Aşağıdaki web sitelerinden Dell ürünleri ve hizmetleri hakkında bilgi alabilirsiniz:

- **www.dell.com**
- **www.dell.com/ap** (sadece Asya/Pasifik ülkeleri)
- **www.dell.com/jp** (sadece Japonya)
- **www.euro.dell.com** (sadece Avrupa)
- **www.dell.com/la** (Latin Amerika ve Karayip ülkeleri)
- **www.dell.ca** (sadece Kanada)

Dell Destek hizmetlerine aşağıdaki web sitelerinden ve e-postayla erişebilirsiniz:

Dell Destek web siteleri

- **support.dell.com**
- **support.jp.dell.com** (sadece Japonya)
- **www.euro.dell.com** (sadece Avrupa)
- **supportapj.dell.com** (Yalnız Asya Pasifik)

Dell Destek e-posta adresleri

- **mobile_support@us.dell.com**
- **support@us.dell.com**
- **la-techsupport@dell.com** (sadece Latin Amerika ve Karayip ülkeleri)
- **apsupport@dell.com** (sadece Asya/Pasifik ülkeleri)

Dell Pazarlama ve Satış e-posta adresleri

- **apmarketing@dell.com** (sadece Asya/Pasifik ülkeleri)
- **sales_canada@dell.com** (sadece Kanada)

Anonim dosya aktarma protokolü (FTP)

- **ftp.dell.com**

Kullanıcı: *isimsiz* olarak oturum açın ve parola olarak e-posta adresinizi kullanın.

Sipariş Durumu Otomatik Yanıt Hizmeti

Sipariş ettiğiniz herhangi bir Dell ürününün durumunu öğrenmek için, **support.dell.com**, sitesine gidebilir veya sipariş durumu otomatik yanıt hizmetini arayabilirsiniz. Sesli yanıt sistemi siparişinizi bulmak ve durumunu bildirmek için sizden bilgi ister.

Siparişinizle ilgili eksik parça, yanlış parça, hatalı fatura gibi sorunlar varsa, yardım almak için Dell'e başvurun. Görüşme sırasında faturanızı veya irsaliyeyi yanınızda bulundurun.

Bölgenizi aramak üzere telefon numarasına erişmek için, sayfa 77'deki "Dell'e Başvurma" bölümüne bakın.

Ürün Bilgileri

Dell'de bulunan diğer ürünler hakkında bilgi almanız gerekirse veya sipariş vermek isterseniz, **www.dell.com** adresini ziyaret edin. Bölgenizi aramak üzere telefon numarasına erişmek veya bir satış uzmanıyla konuşmak için, sayfa 77'deki "Dell'e Başvurma" bölümüne bakın.

Garanti Kapsamındaki Ürünleri veya Kredi için ürünleri iade etme

Onarım veya değiştirilmek üzere gönderilecek tüm parçaları aşağıda belirtilen şekilde hazırlayın:

 **NOT:** Ürünü Dell'e göndermeden önce, sabit sürücüde ve üründeki tüm diğer depolama aygıtlarında bulunan tüm verileri yedeklediğinizden emin olun. Tüm gizli, tescilli ve kişisel bilgilerinizi, aynı zamanda CD ve ExpressCard gibi çıkarılabilir ortamları çıkarın. Dell, gizli, tescilli veya kişisel bilgilerinizden; kaybolan veya bozulan bilgilerinizden; ya da iadenize dahil edilebilecek hasarlı ya da kayıp çıkarılabilir ortamlardan sorumlu değildir.

1. Dell'i arayıp İade Edilen Ürün Yetki Numarası alın ve bu numarayı kutunun üstüne kolayca ve açıkça görünecek şekilde yazın. Bölgenizi aramak üzere telefon numarasına erişmek için, sayfa 77'daki "Dell'e Başvurma" bölümüne bakın.
2. Kutuya faturanın bir kopyasını ve iade nedenini belirten bir mektup ekleyin.
3. Çalıştırdığınız testleri ve Dell Diagnostics tarafından gönderilen hata mesajlarını (bkz. sayfa 76, "Tanı Denetim Listesi") belirterek, Tanı Denetim Listesinin bir kopyasını dahil edin (bkz. sayfa 59, "Dell Diagnostics").
4. Gönderilen parça değiştirilecekse, parçaya ait tüm aksesuarları da (elektrik kabloları, yazılımlar, kızaklar vb.) gönderin.
5. İade edilecek malzemeyi orijinal (veya eşdeğer) paketleme malzemesine koyun.

- ✎ **NOT:** Sevk masrafları size aittir. Ayrıca, iade edilen tüm ürünlerin sigortalması sizin sorumluluğunuzdadır ve Dell'e sevk edilmesi sırasında hasar riskini dikkate almanız gerekir. Teslimde Ödeme (C.O.D.) paketleri kabul edilmemektedir.
- ✎ **NOT:** Yukarıdaki gereklerin herhangi biri yerine getirilmeden yapılan iadeler Dell'in teslim masası tarafından geri çevrilecek ve size iade edilecektir.

Aramadan Önce

- ✎ **NOT:** Görüşme sırasında Hızlı Servis Kodu yanınızda olmalıdır. Bu kod Dell'in otomatik destek telefon sisteminin çağrınızı daha doğru yönlendirmesine yardımcı olur. Sizden ayrıca Servis Etiketi de istenecektir (bilgisayarınızın altında bulunur).

Aşağıdaki Tanı Denetim Listesini doldurmayı da unutmayın. Mümkünse, yardım almak üzere Dell'i aramadan önce bilgisayarınızı açın ve bilgisayarınızdaki veya yakınındaki bir telefonu kullanın. Sizden klavyeyi kullanarak bazı komutlar girmeniz, işlemler sırasında ayrıntılı bilgi iletmeniz veya sadece bilgisayarın kendisinde yapılabilecek sorun giderme işlemlerini yapmanız istenebilir. Bilgisayarınızın belgelerini hazır bulundurun.

Tanı Denetim Listesi

- Ad:
- Tarih:
- Adres:
- Telefon numarası:
- Servis Etiketi (bilgisayarın arkasındaki veya altındaki barkod):
- Hızlı Servis Kodu:
- İade Edilen Ürün Yetki Numarası (Dell destek teknisyeni tarafından verildiyse):
- İşletim sistemi ve sürümü:
- Aygıtlar:
- Ek kartlar:
- Ağa bağlı mısınız? Evet/Hayır
- Ağ, sürüm ve ağ adaptörü:
- Programlar ve sürümleri:

Bilgisayarın başlangıç dosyalarının içeriğini belirlemek için işletim sisteminizin belgelerine bakın. Bilgisayara bir yazıcı bağlıysa, dosyaları yazdırın. Değilse, Dell'i aramadan önce bu dosyaları okuyun.

- Hata mesajı, uyarı kodu veya tanı kodu:
- Sorunun açıklaması ve gerçekleştirdiğiniz sorun giderme yordamları:

Dell'e Başvurma

ABD'deki müşteriler 800-WWW-DELL (800-999-3355) numarasını aramalıdır.

 **NOT:** Etkin bir Internet bağlantınız yoksa, başvuru bilgilerinizi satış faturanızda, irsaliyede, fişte veya Dell ürün kataloğunda bulabilirsiniz.

Dell, çeşitli çevrimiçi ve telefonla destek ve hizmet seçenekleri sağlar. Bu hizmetlerin kullanılabilirliği ülkeye ve ürüne göre değişir ve bölgenizde bazı hizmetler verilemiyor olabilir.

Satış, teknik destek veya müşteri hizmeti konularında Dell'e başvurmak için:

1. support.dell.com/contactdell sitesini ziyaret edin.
2. Ülkenizi veya bölgenizi seçin.
3. İhtiyacınıza uygun hizmet veya destek bağlantısını seçin.
4. Size en uygun Dell'e başvurma yöntemini seçin.

Daha fazla Bilgi ve Kaynak bulma

Aşağıdakiler gerektiğinde:	Bkz.
işletim sisteminizi yeniden yükleme	Sayfa 67'deki "Sistem Kurtarma Ortamı"
bilgisayarınız için bir tanılama programı çalıştırın	Sayfa 59 "Dell Diagnostics"
dizüstü bilgisayar sistem yazılımını geri yükleme	Sayfa 56 "Dell Yüklemelerim"
Microsoft® Windows® işletim sistemi ve özellikleri hakkında daha fazla bilgi alın.	support.dell.com
bilgisayarınızı yeni veya ek bellek ya da yeni sabit sürücüyü yükseltme eskimiş veya bozuk bir parçayı yeniden takma veya değiştirme	support.dell.com/manuals adresindeki <i>Service Manual</i> (Servis El Kitabı)  NOT: Bazı ülkelerde bilgisayarınızın parçalarının açılması ve değiştirilmesi garantinizi geçersiz kılabilir. Bilgisayarınızın içinde çalışma yapmadan önce garanti ve iade politikalarınızı kontrol edin.

Aşağıdakiler gerektiğinde:

bilgisayarınız için en iyi güvenlik uygulamalarını bulma
Garanti bilgilerini, Şartlar ve Hükümleri (yalnız ABD), Güvenlik yönergelerini, Yasal bilgileri, Ergonomik bilgileri ve Son Kullanıcı Lisans Sözleşmesini inceleme

Servis etiketi/Ekspres Servis Kodunuzu bulma — **support.dell.com** sitesinde bilgisayarınızı tanımlamak veya teknik desteği aramak için servis etiketini kullanmalısınız

sürücü ve yüklemeleri bulma; benioku dosyaları

teknik destek ve ürün yardımına erişim
yeni alımlar için sipariş durumunuzu denetleme

genel sorulara çözüm ve yanıt bulma
bilgisayarınızdaki teknik değişikliklerle ilgili son dakika güncelleştirmeleri veya teknisyenler ya da deneyimli kullanıcılar için teknik referans malzemesi hakkında bilgi alma

Bkz.

bilgisayarınızla birlikte gönderilen güvenlik ve yasal belgeler, aynı zamanda **www.dell.com/regulatory_compliance** adresindeki Yasal Uygunluk Ana Sayfasına bakın



bilgisayarınızın altında

Dell Destek Merkezi. Dell Destek Merkezi'ni başlatmak için görev çubuğundaki  simgesini tıklayın.

support.dell.com

Özellikler

Bu bölüm bilgisayarınızı kurarken, sürücülerini güncelleştirirken ve bilgisayarınızı yükseltirken gerekli olabilecek bilgileri sağlar.

 **NOT:** Özellikler bölgeye göre değişebilir. Bilgisayarınızın yapılandırması hakkında daha fazla bilgi için **Başlat**  → **Yardım ve Destek** ögesini tıklatın ve bilgisayarınız hakkındaki bilgileri gösteren seçeneği belirleyin.

Bilgisayar Modeli

Studio 1555/1557/1558

Bilgisayar Bilgileri

Sistem yonga kümesi	Intel GM45/PM45 + ICH9M (Studio 1555)
	Mobile Intel 5 serisi ekspres yonga seti PM55 (Studio 1557)
	Mobile Intel 5 serisi ekspres yonga seti HM55 (Studio 1558)

Bilgisayar Bilgileri

Veriyolu genişliği	64 bit
DRAM veriyolu genişliği	çift kanallı (2) 64-bit veriyolları
Flash EPROM	4 MB
Grafik veri yolu	PCI-E x16
PCI veriyolu	32 bit

Bilgisayar**Modeli****Studio 1555****Studio 1557****Studio 1558****İşlemci**

Tür

Intel® Core™2 Duo
 Intel Pentium®
 Dual-Core
 Intel Celeron®
 Dual-Core
 Intel Celeron

Intel Core i7

Intel Core i3
 Intel Core i5
 Intel Core i7

L1 önbellek

64 KB (her core
 için 32 KB)

128 KB (her çekirdek
 için 32 KB)

128 KB (her çekirdek
 için 32 KB)

L2 önbellek

3 MB veya 6 MB
 (Intel Core2 Duo)
 1 MB (Intel Celeron,
 Intel Pentium Dual-
 Core ve Intel Celeron
 Dual-Core)

1 MB

1 MB

L3 önbellek

8 MB'a kadar
 paylaşılan veri

4 MB'a kadar
 paylaşılan veri

Özellikler

Bilgisayar

Modeli	Studio 1555	Studio 1557	Studio 1558
Görüntü			
LCD arabirimi	Düşük Voltajlı Ayırıcı Sinyal (LVDS)	LVDS	LVDS
TV desteği	HDMI 1.3B	HDMI 1.3B	HDMI 1.3B
Ayrı			
Video tipi	sistem kartında entegre	sistem kartında entegre	sistem kartında entegre
Video denetleyici	ATI Mobility Radeon HD 4570	ATI Mobility Radeon HD 4570	ATI Mobility Radeon HD 4570 ATI Mobility Radeon HD 5470
Video bellek	GDDR3 256 MB/512 MB	DDR3 512 MB/1 GB	DDR3 512 MB/1 GB

Bilgisayar**Modeli****Studio 1555****Studio 1557****Studio 1558**

UMA

Video tipi

sistem kartında
entegresistem kartında
entegre

Video denetleyici

Mobile Intel GMA
4500MHD

Intel GMA HD

Video bellek

358 MB'a kadar
paylaşılan bellek1,7 GB'a kadar
paylaşılan bellek

ExpressCard

ExpressCard denetleyicisi	Intel ICH9M (Studio 1555) Mobile Intel 5 serisi ekspres yonga seti PM55 (Studio 1557) Mobile Intel 5 serisi ekspres yonga seti HM55 (Studio 1558)
Desteklenen kartlar	ExpressCard/34 (34 mm) 1,5 V ve 3,3 V
Konektör boyutu	26 pimli

Bellek

Konektörler	iki kullanıcı tarafından erişilebilen SODIMM konektörleri
Kapasite	1 GB, 2 GB ve 4 GB
Bellek türü	800 MHz SODIMM DDR2 (Studio 1555) 1067/1333 MHz SODIMM DDR3 (Studio 1557/Studio 1558)
Minimum bellek	1 GB (tek kanallı)
Maksimum bellek	8 GB (çift kanal - 4GB x 2)

 **NOT:** Belleği yükseltme yönergeleri için support.dell.com/manuals adresindeki *Service Manual*'a (Servis El Kitabı) bakın.

Konnektörler

Ses	bir mikrofon giriş konektörü ve iki stereo kulaklık/hoparlör konektörü
IEEE 1394a	bir adet 4 pimli mini, elektriksiz konektör
Mini Kart	bir adet Tip IIIA ful Mini Kart yuvası, bir adet yarım Mini Kart yuvası
HDMI	19 pimli
Ağ adaptörü	bir adet RJ45 konektörü
eSATA	bir adet yedi pimli/dört pimli eSATA/USB combo konektör
USB	iki adet dört pimli USB 2.0 uyumlu konektör
Görüntü	bir adet 15 delikli konektör

İletişim

Modem tipi (isteğe bağlı)	harici V.92 56K USB modem
Modem denetleyici	donanım modemi
Modem arayüzü	USB
Ağ adaptörü	Sistem kartında 10/100/1000 Ethernet LAN
Kablosuz	WLAN, WiMax a/b/g/n ve Bluetooth®'lu WWAN ExpressCard kablosuz teknolojisi

Özellikler

Ses

Ses türü	IDT 92HD73C Yüksek Tanımlı ses codec'i
Ses denetleyici	5,1 kanallı Yüksek Tanımlı ses
Stereo dönüştürme	24-bit (analog ve dijital ile dijital ve analog arası)
Dahili Arayüz	Intel Yüksek Tanımlı ses
Hoparlör	iki adet 4,5 ohm hoparlör ve bir adet 4 ohm subwoofer
Dahili hoparlör yükselticisi	Kanal başına 2 watt'dan 4,5 ohm'a ve kanal başına 3 watt'lık subwoofer
Ses seviyesi denetimleri	yazılım programı menüleri ve ortam denetimleri

Kamera (İsteğe bağlı)

Piksel	2,0 megapiksel
Video çözünürlüğü	320 x 240 ~ 1600 x 1200 (30 fps'de 640 x 480)
Köşegen görüntüleme açısı	66°

Klavye (Arka ışıklandırmalı)

Tuş sayısı	86 (ABD ve Kanada); 102 (Avrupa); 105 (Japonya); 104 (Brezilya)
Düzen	QWERTY/AZERTY/ Kanji

Ekran

Tür	15,6" HD WLED TrueLife 15,6" HD+ LED arka ışık, TrueLife 15,6" Ultrasharp FHD LED arka ışık, TrueLife
Boyutlar:	
Yükseklik	193,5 mm (7,61 inç)
Genişlik	344,2 mm (13,55 inç)
Köşegen	396,2 mm (15,60 inç)
Maksimum çözünürlük	HD: 1366 x 768 HD+: 1600 x 900 FHD: 1920 x 1080
Yenileme hızı	60 Hz
Çalışma açısı	0° (kapalı) ila 140°

Ekran

Görüntü Açıları:	
Yatay	HD: 40/40 HD+/FHD: 60/60
Dikey	HD: 15/30 HD+/FHD: 50/50
Piksel derecesi	HD: 0,252 x 0,252 mm HD+: 0,215 x 0,215 mm FHD: 0,18 x 0,18 mm
Denetimler	parlaklık, klavye kısayollarıyla denetlenebilir (daha fazla bilgi için bkz. <i>Dell Teknoloji Kılavuzu</i>)

Dokunmatik Yüzey

X/Y konum çözünürlüğü (grafik tablo modu)	240 cpi
Boyut	
Genişlik	73,09 mm (2,87 inç) algılayıcı etkin alan
Yükseklik	40,09 mm (1,57-inç) dikdörtgen

Pil

Tür	4 hücreli "akıllı" lityum iyon (Studio 1555) 6 hücreli/9 hücreli "akıllı" lityum iyon (Studio 1555/1557/1558)
Derinlik	48,3 mm (1,9 inç) (4/6/9 hücreli)
Yükseklik	20,4 mm (0,8 inç) (4/6 hücreli) 37,8 mm (1,5 inç) (9 hücreli)
Genişlik	206,6 mm (8,13 inç) (4/6 hücreli) 284,9 mm (11,2 inç) (9 hücreli)

Pil

Ağırlık	0,24 kg (0,54 lb) (4 hücreli) 0,34 kg (0,75 lb) (6 hücreli) 0,50 kg (1,10 lb) (9 hücreli)
Voltaj	11,1 VDC (6/9 hücreli) 14,8 VDC (4 hücreli)
Şarj süresi (yaklaşık)	4 saat (bilgisayar kapalıyken)
Çalışma süresi	çalışma şartlarına göre farklılık gösterir ve -yoğun güç harcayan bazı koşullarda önemli ölçüde azalabilir. daha fazla bilgi için bkz. <i>Dell Teknoloji Kılavuzu.</i>

Pil

Kullanım ömrü (yaklaşık)	300 boşalma/şarj döngüsü
Sıcaklık aralığı:	
Çalışma	0° ila 35°C (32° ila 95°F)
Depolama	-40° ila 65°C (-40° ila 149°F)
Düğme pil	CR-2032

AC Adaptörü

Giriş voltajı	100–240 VAC
Giriş akımı	1,5 A/1,6 A/1,7 A
Giriş frekansı	50–60 Hz
Çıkış gücü	65 W veya 90 W
Çıkış akımı (65 W)	4,34 A (4 saniyelik darbe için pik) 3,34 A (sürekli)
Çıkış akımı (90 W)	5,62 A (4 saniyelik darbe için pik) 4,62 A (sürekli)
Dereceli çıkış voltajı	19,5 +/- 1 VDC

AC Adaptörü

Boyutlar:	
65 W (E-Serisi)	
Yükseklik	16 mm (0,60 inç) 15 mm (0,59 inç) (Auto-Air Adaptör)
Genişlik	66 mm (2,6 inç)
Derinlik	127 mm (5,0 inç)
Ağırlık (kablo ile)	0,29 kg (0,64 lb) 0,26 kg (0,57 lb) (Auto-Air Adaptör, AC kordonu ve DC uzatma kordonu olmadan)

AC Adaptörü

90 W (E-Serisi)

Yükseklik	16 mm (0,6 inç)
Genişlik	70 mm (2,8 inç)
Derinlik	147 mm (5,8 inç)
Ağırlık (kablo ile)	0,34 kg (0,76 lb)

Sıcaklık aralığı:

Çalışma	0° ila 35°C (32° ila 95°F)
	0° ila 40°C (32° ila 104°F) (Auto-Air Adaptör)

AC Adaptörü

Depolama	-40° ila 65°C (-40° ila 149°F)
	-40° ila 70°C (-40° ila 158°F) (Auto-Air Adaptörü)

Fiziksel

Yükseklik	25,3 mm ila 38,9 mm (0,10 inç ila 1,23 inç)
Genişlik	371,6 mm (14,63 inç)
Derinlik	253,0 mm (9,96 inç)
Ağırlık (6 hücreli pil ve optik sürücü ile):	2,52 kg'den daha az olacak şekilde yapılandırılabilir (5,54 lb)

Bilgisayar Ortamı

Sıcaklık aralığı:

Çalışma	0° ila 35°C (32° ila 95°F)
Depolama	-40° ila 65°C (-40° ila 149°F)

Bağıl nem (en yüksek):

Çalışma	%10 – %90 (yoğuşmasız)
Depolama	%5 – %95 (yoğuşmasız)

En yüksek titreşim (kullanıcı ortamını uyaran rastgele titreşim tayfı kullanılarak):

Çalışma	0,66 GRMS
Çalışmıyor	1,30 GRMS

Bilgisayar Ortamı

Maksimum şok (çalışıyor için — sabit sürücüde Dell Diagnostics çalışırken ve 2 ms yarım sinüs darbesi ile ölçüldü; çalışmıyor için — sürücü başlığı durdurulmuş konumdayken ve 2 ms yarım sinüs darbesi ile ölçülmüştür):

Çalışma	110 G
Çalışmıyor	160 G

Yükseklik (en çok):

Çalışma	-15,2 ila 3048 m (-50 ila 10.000 ft)
Depolama	-15,2 ila 10.668 m (-50 ila 35.000 ft)

Havadan geçen madde düzeyi ISA-S71.04-1985 ile tanımlanan biçimde G2 veya düşük

Ek

Macrovision Ürün Bildirimi

Bu ürün Macrovision Corporation ve diğer hak sahipleri tarafından sahip olunan bazı ABD patent yöntem iddiaları ve diğer fikri mülkiyet hakları tarafından korunan telif hakkı koruma teknolojisini içerir. Bu telif hakkı koruma teknolojisinin kullanım yetkisi Macrovision Corporation tarafından verilmelidir ve Macrovision Corporation tarafından başka türlü bir yetki verilmediyse, yalnızca ev için ve diğer sınırlı görüntüleme kullanımları için amaçlanmalıdır. Tersine mühendislik ya da demonte etme yasaktır.

NOM veya Resmi Meksika Standardı için bilgi (Yalnız Meksika için)

Aşağıdaki bilgiler, Resmi Meksika Standardının (NOM) gerekliliklerine uygun olarak, bu belgede tanımlanan aygıtlar için sağlanmıştır:

İthalatçı:

Dell México S.A. de C.V.

Paseo de la Reforma 2620 - 11°

Col. Lomas Altas

11950 México, D.F.

Yasal model numarası	Voltaj	Frekans	Elektrik tüketimi	Çıkış voltajı	Çıkış gücü
PP39L	100–240 VAC	50–60 Hz	1,5 A/1,6 A/1,7 A	19,5 VDC	3,34 A/4,62 A

Ayrıntılı bilgi için, bilgisayarınızla birlikte gönderilen güvenlik bilgilerini okuyun.

Daha fazla en iyi güvenlik uygulama bilgileri için, www.dell.com/regulatory_compliance adresindeki Yasal Uygunluk Ana Sayfasına bakın.

Dizin

A

- AC adaptörü
 - boyut ve ağırlık **91**
- ağa bağlanma
 - çözme **50**

B

- bellek desteği **84**
- bellek sorunları
 - çözme **52**
- bilgisayar, kurma **5**
- bilgisayar özellikleri **44**

C

- CD'ler, yürütme ve oluşturma **45**
- çok çıkışlı elektrik prizleri, kullanma **6**

D

- daha fazla bilgi **78**
- değişim **39**
- Dell'e çevrimiçi bağlanma **77**
- Dell'i arama **75**
- DellConnect **71**
- Dell Destek Merkezi **55**
- Dell Diagnostics **59**
- Dell Factory Image Restore **68**
- Dell Touch Zone **36**
- destek e-posta adresleri **72**
- desteklenen siteler
 - web siteleri **72**
- diskler
 - kullanma **40**

Dizin

dokunmatik ekran **36**

hareketler **37**

Donanım Sorun Giderici **58**

donanım sorunları

tanılama **58**

DVD'ler, yürütme ve oluşturma **45**

E

e-posta adresleri

teknik destek için **72**

F

fabrika görüntüsünü geri yükleme **68**

FTP oturumu, isimsiz **72**

G

garanti iadeleri **74**

güç sorunları, çözme **51**

H

hareketler

dokunmatik ekran **37**

dokunmatik yüzey **30**

hasar, önleme **5**

hava akışı, izin verilen **5**

havalandırma, sağlama **5**

I

İnternete bağlanma **16**

ISP

İnternet Servis Sağlayıcı **16**

K

kablolu ağ

ağ kablosu, bağlanma **7**

kablosuz ağ, bağlanma **50**

kaynaklar, daha fazlasını bulma **78**

kurma, başlamadan önce **5**

M

müşteri hizmetleri **71**

O

özellikler **80**

S

Sistem İletileri **56**

sorunlar, çözme **48**

sorunları çözme **48**

sürücüler ve yüklemeler **79**

T

Tanı Denetim Listesi **75**

U

ürünler

bilgi ve satınalma **73**

ürünleri nakletme

iade veya onarım için **74**

W

Windows

Program Uyumluluk Sihirbazı **54**

Y

yardım

yardım ve destek alma **70**

yazılım özellikleri **44**

yazılım sorunları **53**

yonga seti **80**

İrlanda'da basılmıştır.

www.dell.com | support.dell.com



01MYJ3A00